



MINI HORNO - MANUAL DE INSTRUCCIONES  
MINI OVEN - INSTRUCTION MANUAL  
MINI FOUR - MANUEL D'INSTRUCTIONS  
MINI FORNO - MANUAL DE INSTRUÇÕES  
MINI FORN - MANUAL D'INSTRUCCIONS



HO 990



HO 995

Sonifer, S.A.  
Avenida de Santiago, 86, 30007, Murcia, España  
Contacto: [sonifer@sonifer.es](mailto:sonifer@sonifer.es) / [www.orbegozo.com](http://www.orbegozo.com)  
Made in P.R.C.

Lea atentamente este manual antes de utilizar este aparato y guárdelo para futuras consultas. Sólo así podrá obtener los mejores resultados y la máxima seguridad de uso.

Read this manual carefully before running this appliance and save it for reference in order to obtain the best results and ensure safe use.

Veillez lire attentivement ce manuel avant d'utiliser cet appareil et conservez-le pour toute consultation future. C'est la seule façon d'obtenir les meilleurs résultats et une sécurité optimale d'utilisation.

Leia este manual cuidadosamente antes de utilizar este aparelho e guarde-o para consulta futura. Só assim, poderá obter os melhores resultados e a máxima segurança na utilização.

Llegeixi atentament aquest manual abans d'utilitzar aquest aparell i guardi'l per a futures consultes. Només així podrà obtenir els millors resultats i la màxima seguretat d'ús.

Antes de la puesta en servicio de este aparato lea detenidamente el manual de instrucciones y guarde este bien incluido la garantía, el recibo de pago y si es posible también el cartón de embalaje con el embalaje interior. En caso de dejar el aparato a terceros, también entregue el manual de instrucciones.

## INDICACIONES GENERALES DE SEGURIDAD

1. Este aparato pueden utilizarlo niños con edad de 8 años y superior y personas con capacidades físicas, sensoriales o mentales reducidas o falta de experiencia y conocimiento, si se les ha dado la supervisión o formación apropiadas respecto al uso del aparato de una manera segura y comprenden los peligros que implica. Los niños no deben jugar con el aparato. La limpieza y el mantenimiento a realizar por el usuario no deben realizarlo los niños sin supervisión.
2. Se deberá supervisar a los niños para asegurarse de que no juegan con este aparato.
3. Mantenga el aparato y su cable fuera del alcance de los niños menores de 8 años.
4. PRECAUCIÓN: Para la seguridad de sus niños no deje material de embalaje (bolsas de plástico, cartón, polietileno etc.) a su alcance.
5. Si el cable de alimentación está dañado, debe ser sustituido por el fabricante, el servicio técnico o cualquier otro profesional cualificado.
6. No desconecte nunca tirando del cable.

7. No lo ponga en funcionamiento si el cable o el enchufe están dañados o si observa que el aparato no funciona correctamente.
  8. No manipule el aparato con las manos mojadas.
  9. No sumergir el aparato en agua o cualquier otro líquido.
  10. Antes de su limpieza observe que el aparato está desconectado.
  11. El aparato debe instalarse de acuerdo con la reglamentación nacional para instalaciones eléctricas.
  12. Este aparato es sólo para uso doméstico.
  13. En caso de necesitar una copia del manual de instrucciones, puede encontrarla en [www.orbegozo.com](http://www.orbegozo.com).
  14. **ADVERTENCIA:** En caso de mala utilización, existe riesgo de posibles heridas.
- **PRECAUCIÓN:** Las superficie puede permanecer caliente durante o después de su uso. 
  - El aparato no está destinado a ser puesto en funcionamiento por medio de un temporizador externo o un sistema separado de control remoto.
  - La parte trasera del aparato se debe colocar contra la pared.
  - El horno radia calor. Por ello, no lo coloque en la proximidad de materiales inflamables como cortinas o madera.
  - Guarde hacia arriba una distancia de 50cm y a los lados una distancia de 20cm.

- Coloque el aparato sobre una superficie que resiste a temperaturas altas.
- Procure que el temporizador esté en la posición OFF cuando no utilice el aparato.
- Preste atención que el cable de red no entre en contacto con las piezas calientes del aparato.
- No toque las piezas calientes del aparato. Utilice un agarrador.

#### DESCRIPCIÓN DEL PRODUCTO

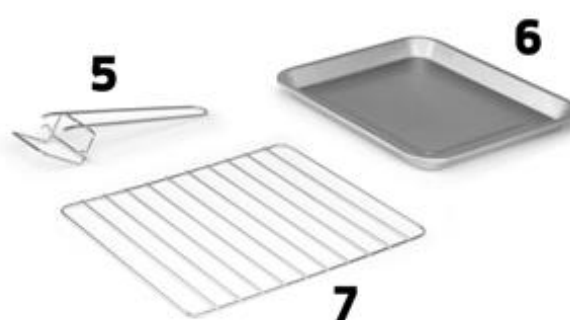

Asa de apertura de puerta

1. Selector de resistencia
2. Luz indicadora
3. Temporizador
4. Gancho para extraer los accesorios
5. Bandeja de hornear
6. Rejilla
7. Recoge migas



#### PUESTA EN MARCHA

Retire todo el material de embalaje.



Antes de utilizarlo con alimentos, encienda el aparato completamente vacío durante 20 minutos para eliminar los malos olores del primer uso.

Es normal que el horno desprenda olor en este primer uso, procure que el lugar esté bien ventilado.

## INSTALACIÓN

Este horno no ha sido diseñado para ser encastrado. Sitúe el aparato en una superficie horizontal y seca, dejando un espacio libre de 10cm en los lados del horno y 20cm en la parte superior. La parte trasera se debe colocar pegada a la pared. No lo coloque cerca de armarios. Asegúrese de que la puerta pueda abrirse sin quedar obstruida.

## UTILIZACIÓN

1. El temporizador debe de estar en la posición "OFF-0".
2. Conecte el aparato en un enchufe.
3. Coloque los alimentos que quiere cocinar en el interior del horno.
4. Seleccione si quiere que funcione la resistencia superior , inferior  o ambas a la vez . La resistencia superior es perfecta para tostar y gratinar, la inferior para calentar y el uso de las dos simultáneamente resulta en un cocinado más uniforme y rápido.
5. Gire el botón del temporizador hacia la derecha para ajustar el tiempo de horneado. Al final del tiempo programado, el horno se para automáticamente y emite una señal sonora corta.
6. Para programar un tiempo de horneado menor a 5 minutos, ajuste primero el temporizador en 15 minutos y después gire el botón hacia la izquierda, hasta por ejemplo 3 minutos. La programación será así más precisa.
7. Cuando el horno se pare, podrá abrir la puerta y sacar la bandeja o la rejilla con el gancho proporcionado (precaución estará caliente).

## CONSEJOS

- Antes de cocinar extienda un poco de aceite sobre la bandeja para evitar que se pegue la comida.
- Para evitar que la comida ensucie el horno con la grasa que desprende puede colocar papel aluminio sobre la rejilla cuando cocine solo con ésta.

## LIMPIEZA

- Desconecte el enchufe.
- Limpie el horno solamente cuando se haya enfriado.
- Retire los restos que caigan en el recoge migas después de cada uso.
- No sumerja el aparato en agua.
- Limpie las superficies y las barras calefactoras de cuarzo con un paño suave. Puede usar limpiador en seco para limpiar el exterior e interior del horno.
- Asegúrese de limpiar los restos de aceite y limón inmediatamente.
- La bandeja de hornear y la rejilla pueden ser limpiadas con detergente y agua.

## DATOS TÉCNICOS

<b>Modelo</b>	HO 995 – HO 990
<b>Voltaje</b>	230V~50Hz
<b>Potencia</b>	800W

### ELIMINACIÓN DEL ELECTRODOMÉSTICO VIEJO



En base a la Norma europea 2012/19/EU de Residuos de aparatos Eléctricos y Electrónicos (RAEE), los electrodomésticos viejos no pueden ser arrojados en los contenedores municipales habituales; tienen que ser recogidos selectivamente para optimizar la recuperación y reciclado de los componentes y materiales que los constituyen, y reducir el impacto en la salud humana y el medioambiente. El símbolo del cubo de basura tachado se marca sobre todos los productos para recordar al consumidor la obligación de separarlos para la recogida selectiva. El consumidor debe contactar con la autoridad local o con el vendedor para informarse en relación a la correcta eliminación de su electrodoméstico viejo.

### DECLARACIÓN DE CONFORMIDAD:

Este dispositivo cumple con los requisitos de la Directiva de Baja Tensión 2014/35/EU y los requisitos de la directiva de Compatibilidad Electromagnética 2014/30/EU.

### GARANTÍA

Este aparato está cubierto y cuenta con el derecho de la garantía legal conforme a la legislación vigente desde la fecha de compra. Conserve el ticket de compra para poder reclamar su derecho a la garantía. Para encontrar el servicio más cercano a su localización contacte a través del siguiente enlace web: <https://orbegozo.com/asistencia-tecnica/>

Para cualquier tipo de consulta, duda o incidencia puede ponerse en contacto con nosotros a través de nuestro correo electrónico reflejado en la página principal de este manual o a través de nuestro servicio de asistencia técnica en <https://orbegozo.com/contacto/>

Orbegozo no se hace responsable de los componentes y accesorios que son objeto de desgaste debido al uso, así como los compuestos percederos o que se hayan deteriorado por un uso indebido. Tampoco se hará responsable si el propietario ha modificado técnicamente el aparato. Consulte las condiciones legales en nuestra página web.

Read the operating instructions carefully before putting the appliance into operation and keep the instructions including the warranty, the receipt and, if possible, the box with the internal packing. If you give this device to other people, please also pass on the operating instructions.

## GENERAL SAFETY INSTRUCTIONS

1. This appliance can be used by children aged from 8 years and above and persons with reduced physical, sensory or mental capabilities or lack of experience and knowledge if they have been given supervision or instruction concerning use of the appliance in a safe way and understand the hazards involved. Children must never play with the appliance. Cleaning and user maintenance must never be carried out by children without supervision.
2. Children should be supervised to ensure that they do not play with the appliance.
3. Keep the appliance and the cable cord out of the reach of children less than 8 years old.
4. **WARNING:** In order to ensure your children's safety, please keep all packaging (plastic bags, boxes, polystyrene etc.) out of their reach.
5. If the supply cord is damaged it must be repaired by the Authorized Service Agent.
6. Never pull on the cord when unplugging.
7. Do not use the unit with a damaged cord or plug, or if it is not working properly.
8. Do not handle the appliance with wet hands.

9. Never immerse the appliance in water or any other liquid.
10. Make sure the appliance has been unplugged before cleaning.
11. This appliance must be installed following the national regulations for electrical installations.
12. This appliance is for household use only.
13. In case that you need a copy of the instruction manual, you can find it in [www.orbegozo.com](http://www.orbegozo.com).
14. **WARNING:** In case of misuse, there is a risk of possible injury.
  - **CAUTION:** The surface can remain hot during or after use.
  - Do not operate the device connected to an external timer or a separate remote control system.
  - The rear of the appliance should be against the wall.
  - The oven gives off heat. You should therefore not place it close to combustible materials such as curtains or wood.
  - The clearance above the oven should be at least 50 cm and at least 20 cm at the sides.
  - Put the unit down onto a heat-resistant mat.
  - Ensure that the timer is in the "off" position when you are not using the unit.
  - Please ensure that the mains lead does not come into contact with the hot sections of the device.



- Do not touch the hot parts of the device. Use an oven cloth if necessary.

#### DESCRIPTION OF THE PRODUCT

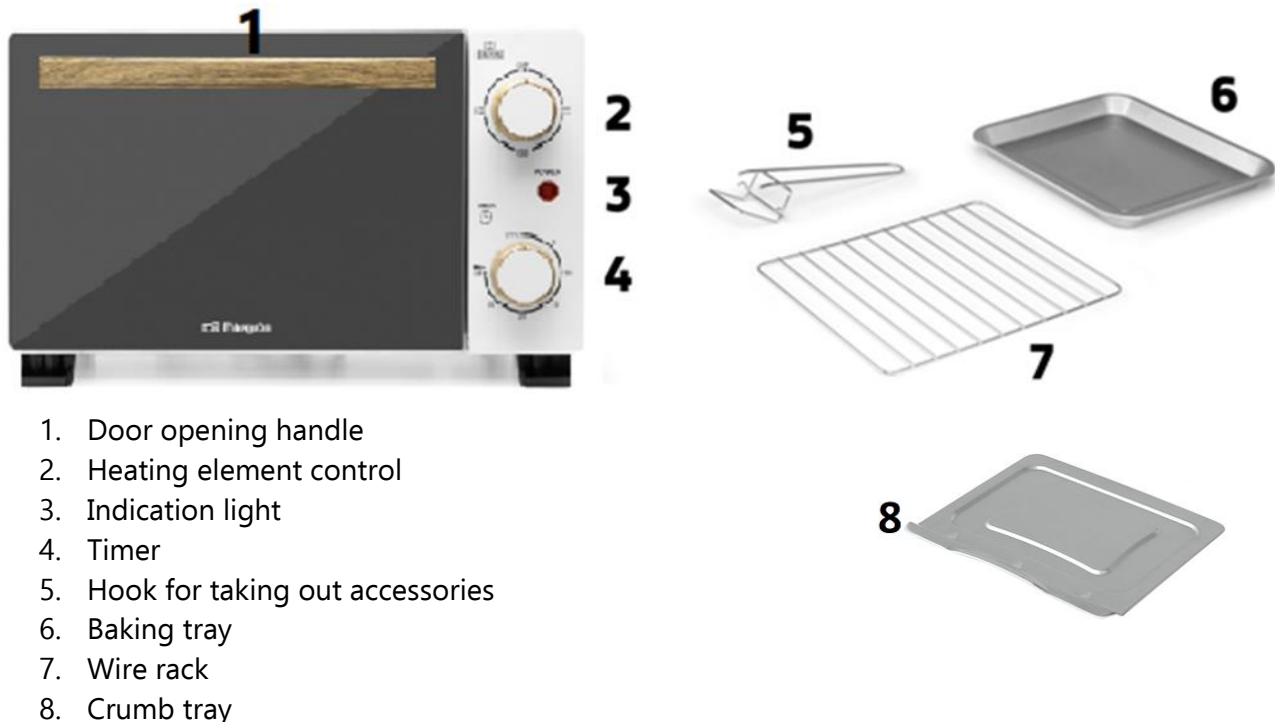

1. Door opening handle
2. Heating element control
3. Indication light
4. Timer
5. Hook for taking out accessories
6. Baking tray
7. Wire rack
8. Crumb tray

#### PRELIMINARY OPERATIONS

Remove any packaging materials that may be present in the oven.

Before initial use please operate the oven for 20 minutes to remove the protective coating on the heating element.

The presence of smoke is normal. Make sure that a sufficient level of ventilation is available.



#### INSTALATION

Remove all packing material.

Before using it with food, run the appliance for about 20 minutes completely empty to eliminate bad odors from the first use.

It is normal for the oven to give off an odor in this first use, make sure that the place is well ventilated.

## OPERATION

1. The timer must be in the "OFF-0" position.
2. Plug the appliance into a socket.
3. Place the food you want to cook inside the oven.
4. Select whether you want the upper , lower , or both resistors  to work. The upper resistance is perfect for toasting and gratin, the lower one for heating and the use of both simultaneously results in a more uniform and faster cooking.
5. Turn the timer knob clockwise to set the baking time. At the end of the programmed time, the oven stops automatically and emits a short beep.
6. To program a baking time of less than 5 minutes, first set the timer to 15 minutes and then turn the knob to the left, to, for example, 3 minutes. The programming will thus be more precise.
7. When the oven stops, you can open the door and remove the tray or rack with the hook provided (caution it will be hot).

## TIPS

- Before cooking spread a little oil on the tray to prevent food sticks.
- To prevent food dirt the oven with fat emerges can put aluminum foil on the rack with cooking only with the rack.

## HOW TO CLEAN

- Please remove the mains plug.
- Only clean the machine after it has cooled down.
- Remove any debris that falls into the crumb collector after each use.
- The machine must never be immersed in water.
- Wipe surfaces and quartz heating rods with a dry, soft cloth. You can use dry cleaner to clean the exterior and interior of the oven.
- Be sure to wipe off oil and lemon residue immediately.
- The baking tray and rack can be cleaned with detergent and water.

## TECHNICAL PARAMETERS

Model	HO 995 - HO 990
Voltage	230V~50Hz
Power	800W

**DISPOSAL OF OLD ELECTRICAL APPLIANCES**

The European directive 2012/19/EU on Waste Electrical and Electronic Equipment (WEEE), requires that old household electrical appliances must not be disposed of in the normal unsorted municipal waste stream. Old appliances must be collected separately in order to optimize the recovery and recycling of the materials they contain, and reduce the impact on human health and the environment. The crossed out "wheeled bin" symbol on the product reminds you of your obligation, that when you dispose of the appliance, it must be separately collected. Consumers should contact their local authority or retailer for information concerning the correct disposal of their old appliance.

**DECLARATION OF CONFORMITY:**

This device complies with the requirements of the Low Voltage Directive 2014/35/EU and the requirements of the EMC directive 2014/30/EU.

**GUARANTEE**

This appliance is covered and is entitled to the legal guarantee in accordance with the legislation in force from the date of purchase. Keep the purchase receipt to be able to claim your right to the guarantee. To find the closest service to your location, contact through the following web link: <https://orbegozo.com/asistencia-tecnica/>

For any type of query, doubt or incident, you can contact us through our email shown on the main page of this manual or through our technical assistance service at <https://orbegozo.com/contacto/>

Orbegozo is not responsible for components and accessories that are subject to wear and tear due to use, as well as perishable compounds or those that have deteriorated due to improper use. Nor will it be held responsible if the owner has technically modified the device. Check the legal conditions on our website.

Lisez attentivement ce mode d'emploi avant de mettre l'appareil en marche pour la première fois. Conservez le mode d'emploi ainsi que le bon de garantie, votre ticket de caisse et si possible, le carton avec l'emballage se trouvant à l'intérieur. Si vous remettez l'appareil à des tiers, veuillez-le remettre avec son mode d'emploi.

## CONSEILS GÉNÉRAUX DE SÉCURITÉ

1. Cet appareil peut être utilisé par des enfants 8 ans ou plus et des personnes présentant un handicap physique, sensoriel, mental ou moteur voire ne disposant pas des connaissances et de l'expérience nécessaires en cas de surveillance ou d'instructions sur l'usage de cet appareil en toute sécurité et de compréhension des risques impliqués. Les enfants ne doivent pas jouer avec l'appareil. Le nettoyage et la maintenance ne doivent pas être effectués par des enfants sans surveillance.
2. Les enfants doivent être surveillés afin de s'assurer qu'ils ne jouent pas avec cet appareil.
3. Gardez l'appareil et le câble à la portée des enfants de moins de 8 ans.
4. ATTENTION: Par mesure de sécurité vis-à-vis des enfants, ne laissez pas les emballages (sac en plastique, carton, polystyrène) à leur portée.
5. Si le cordon d'alimentation est endommagé, adressez-vous à un service technique agréé.
6. Ne débranchez jamais en tirant du cordon.
7. Ne jamais le faire fonctionner si le cordon ou la fiche sont abîmés ou si vous remarquez que l'appareil ne fonctionne pas correctement.

8. Ne pas manipuler l'appareil, les mains mouillées.
  9. Ne jamais placer l'appareil près dans l'eau ou autre liquide.
  10. Avant de nettoyer l'appareil, vérifiez s'il est bien débranché.
  11. L'appareil doit être installé suivant les normes nationales pour les installations électriques.
  12. Cet appareil est seulement apte pour une utilisation domestique.
  13. Si vous avez besoin d'une copie du manuel d'instructions, vous pouvez le trouver sur [www.orbegozo.com](http://www.orbegozo.com)
  14. **AVERTISSEMENT:** En cas de mauvaise utilisation de l'appareil, il ya un risque de blessure.
- **ATTENTION:** La surface peut rester chaud pendant ou après l'utilisation. 
  - N'utilisez pas l'appareil en le branchant à une minuterie ni à un système séparé de contrôle à distance.
  - L'arrière de l'appareil doit être contre le mur.
  - Le four dégage de la chaleur. C'est pourquoi, ne l'installez pas à proximité de matériaux inflammables comme les stores ou le bois.
  - Respectez une distance de 50 cm vers le haut et une distance de 20 cm sur les côtés.

- Placez l'appareil sur une surface résistant aux températures élevées.
- Veillez à ce que le minuteur soit sur la position OFF lorsque vous n'utilisez pas l'appareil.
- Veillez à ce que le câble d'alimentation n'entre pas en contact avec les parties chaudes de l'appareil.
- Ne pas toucher les parties chaudes de l'appareil. En cas de besoin, utilisez une manique

#### DESCRIPTION DU PRODUIT

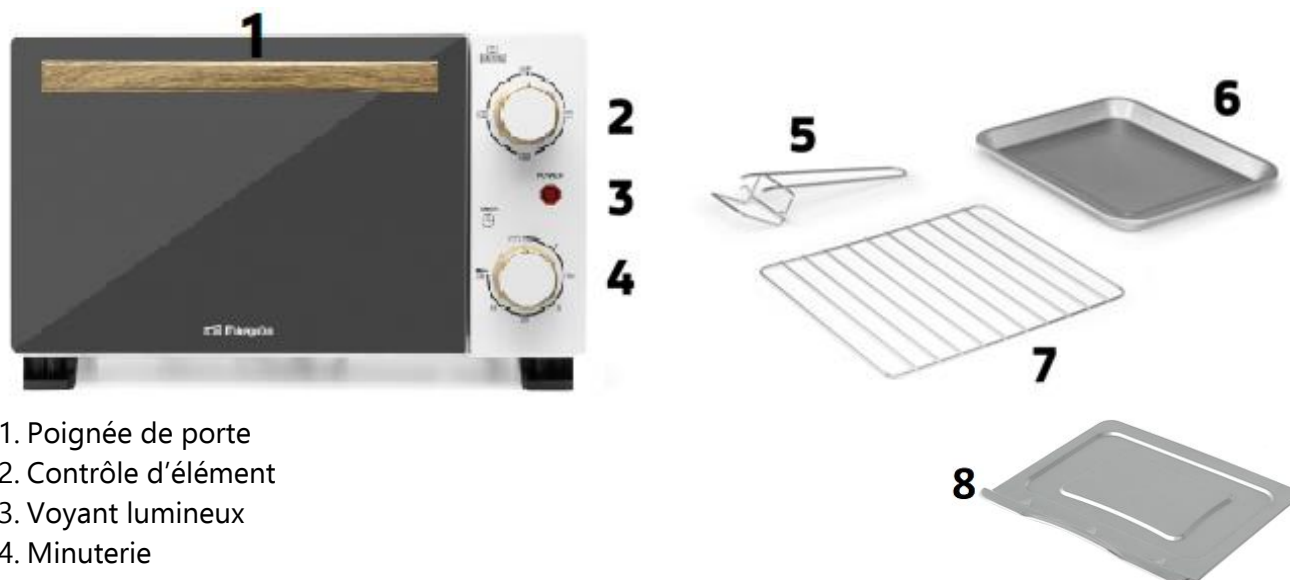

1. Poignée de porte
2. Contrôle d'élément
3. Voyant lumineux
4. Minuterie
5. Crochet pour retirer les accessoires
6. Plateau de four
7. Grille
8. Ramasser les miettes

#### AVANT LA PREMIÈRE UTILISATION

Retirez tout le matériel d'emballage.



Avant de l'utiliser avec de la nourriture, faites fonctionner l'appareil pendant environ 20 minutes à vide complet pour éliminer les mauvaises odeurs dès la première utilisation.

Il est normal que le four dégage une odeur lors de cette première utilisation, assurez-vous que l'endroit est bien aéré.

## INSTALLATION

Ce four a été conçu pour encastrer. Placez toujours l'appareil sur une surface plane. Laissez un espace de 10cm au-dessus de l'appareil entre les faces latérales et les murs et 20 cm dans la partie supérieure. L'arrière de l'appareil doit être placé contre le mur. Assurez-vous que la porte peut être complètement ouverte sans résistance.

## UTILISATION

1. La minuterie doit être en position "OFF-0".
2. Branchez l'appareil sur une prise.
3. Placez les aliments que vous souhaitez cuire dans le four.
4. Sélectionnez si vous voulez que les résistances supérieure , inférieure  ou les deux  fonctionnent. La résistance supérieure est parfaite pour griller et gratiner, la résistance inférieure pour chauffer et l'utilisation simultanée des deux entraîne une cuisson plus uniforme et plus rapide.
5. Tournez le bouton de la minuterie dans le sens des aiguilles d'une montre pour régler le temps de cuisson. A la fin du temps programmé, le four s'arrête automatiquement et émet un bip court.
6. Pour programmer un temps de cuisson inférieur à 5 minutes, réglez d'abord la minuterie sur 15 minutes, puis tournez le bouton vers la gauche, par exemple sur 3 minutes. La programmation sera ainsi plus précise.
7. Lorsque le four s'arrête, vous pouvez ouvrir la porte et retirer le plateau ou la grille avec le crochet fourni (attention il sera chaud).

## CONSEILS

- Avant la cuisson répandre un peu d'huile sur le plateau pour empêcher les aliments de coller.
- Pour empêcher les aliments de la sale four avec de la graisse émerge peut mettre feuille sur le gril lors de la cuisson seul avec ce.

## NETTOYAGE

- Débranchez la prise.
- Ne nettoyez le four que lorsqu'il a refroidi.
- Retirez tous les débris qui tombent dans le ramasse-miettes après chaque utilisation.
- Ne plongez pas l'appareil dans l'eau.
- Nettoyez les surfaces et les tiges chauffantes en quartz avec un chiffon doux. Vous pouvez utiliser un nettoyant à sec pour nettoyer l'extérieur et l'intérieur du four.
- Assurez-vous d'essuyer immédiatement les résidus d'huile et de citron.
- La plaque de cuisson et la grille peuvent être nettoyées avec du détergent et de l'eau.

## DONNÉES TECHNIQUES

Modèle	HO 995 - HO 990
Tension	230V~50Hz
Puissance	800W

**ENLEVEMENT DES APPAREILS MENAGERS USAGES**

La directive européenne 2012/19/EU sur les Déchets des Equipements Electriques et Electroniques (DEEE), exige que les appareils ménagers usages ne soient pas jetés dans le flux normal des déchets municipaux. Les appareils usagés doivent être collectés séparément afin d'optimiser le taux de récupération et le recyclage des matériaux qui les composent, et réduire l'impact sur la santé humaine et l'environnement. Le symbole de la poubelle barrée est apposée sur tous les produits pour rappeler les obligations de collecte séparée. Les consommateurs devront contacter les autorités locales ou leur revendeur concernant la démarche à suivre pour l'enlèvement de leur vieil appareil.

**DÉCLARATION DE CONFORMITÉ:**

Cet appareil est conforme aux exigences de la Directive Basse Tension 2014/35/EU et aux exigences de la directive EMC 2014/30/EU.

**GARANTIE**

Cet appareil est couvert et bénéficie de la garantie légale conformément à la législation en vigueur à compter de la date d'achat. Conservez le reçu d'achat pour pouvoir faire valoir votre droit à la garantie. Pour trouver le service le plus proche de votre emplacement, contactez via le lien Web suivant : <https://orbegozo.com/asistencia-tecnica/>

Pour tout type de requête, doute ou incident, vous pouvez nous contacter via notre e-mail indiqué sur la page principale de ce manuel ou via notre service d'assistance technique à <https://orbegozo.com/contacto/>

Orbegozo n'est pas responsable des composants et accessoires soumis à l'usure due à l'utilisation, ainsi que des composants périssables ou de ceux qui se sont détériorés en raison d'une mauvaise utilisation. Il ne sera pas non plus tenu responsable si le propriétaire a modifié techniquement l'appareil. Consultez les conditions légales sur notre site.



Antes de utilizar este produto, leia atentamente as instruções seguintes. Este manual contém importante conselho, segurança e manutenção do aparelho.

## AVISOS DE SEGURANÇA

1. Este aparelho pode ser usado por crianças maiores de 8 anos e por pessoas com capacidades físicas, sensoriais ou mentais reduzidas ou com falta de experiência e conhecimento, sempre que lhes seja dada a supervisão apropriada ou instruções para a utilização do aparelho de forma segura e de modo a que compreendam os perigos inerentes. Não deixe que crianças brinquem com o aparelho. Não permita a limpeza e manutenção do aparelho pelo utilizador a crianças sem vigilância.
2. As crianças deverão ser supervisionadas, para se assegurar de que não brincam com a unidade.
3. Mantenha o aparelho e o seu cabo fora do alcance de crianças menores de 8 anos.
4. PRECAUÇÃO: Para a segurança dos seus filhos, não deixe partes da embalagem (sacos plásticos, papelão, esferovite, etc.) ao alcance dos mesmos.
5. Se o cabo de ligação estiver danificado recorra a um serviço técnico autorizado.
6. Nunca desligue o aparelho puxando pelo cabo.
7. Não ponha em funcionamento se o cabo ou a ficha estiverem estragados ou se observa que o aparelho não funciona correctamente.
8. Não utilize o aparelho com as mãos molhadas.

9. Não mergulhe o aparelho em água nem em nenhum outro líquido.
10. Antes de efectuar a sua limpeza comprove que o aparelho está desligado.
11. O aparelho deve ser instalado de acordo com a regulamentação nacional para instalações eléctricas.
12. Este aparelho destina-se apenas a uso doméstico.
13. Caso precise de uma cópia do manual de instruções, você pode encontrá-lo em [www.orbegozo.com](http://www.orbegozo.com).
14. **ATENÇÃO:** Em caso de utilização incorreta do aparelho, há um risco de possíveis lesões.

- **ATENÇÃO:** A superfície pode permanecer quente durante ou após a sua utilização. 
- Não utilize o aparelho ligado a um temporizador externo nem a um sistema separado do controlo remoto.
- A parte traseira do aparelho deve ser contra a parede.
- O forno de cozedura irradia calor. Não o coloque portanto na proximidade de materiais inflamáveis, tais como cortinados ou madeira.
- Mantenha para cima uma distância de separação de 50 cm e para os lados de 20 cm.
- Colocar o electrodoméstico sobre uma superfície resistente ao calor.

- Quando não se utilizar o electrodomestico, o comutador de relógio terá de se encontrar na posição OFF.
- Tome cuidado para que o fio não toque nas partes quentes do aparelho.
- Não toque nas partes quentes do aparelho. Utilize eventualmente uma pega.

## DESCRIÇÃO DO PRODUTO

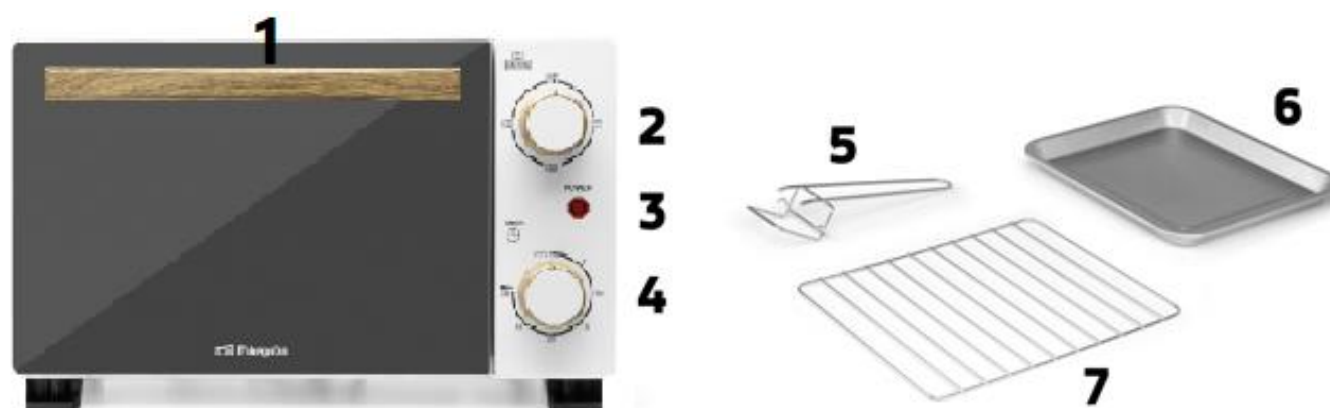

1. Asa
2. Selector de elemento
3. Luz indicadora
4. Temporizador
5. Gancho para retirar os acessórios
6. Assadeira
7. Grelha
8. Bandeja para migalhas

## COMECE

Remova todo o material de embalagem.



Antes de usá-lo com alimentos, deixe o aparelho funcionar por cerca de 20 minutos completamente vazio para eliminar os maus odores do primeiro uso.

É normal que o forno exale um odor neste primeiro uso, certifique-se de que o local esteja bem ventilado.

## INSTALAÇÃO

Este forno não foi concebido para ser incorporado. Colocar o aparelho numa superfície nivelada e seca, deixando um intervalo de 10 cm dos lados do forno e 20 cm no topo. A parte traseira deve ser colocada contra a parede. Não o coloquem perto armários. Certifique-se que a porta pode ser aberta sem ser obstruído.

## USE

1. O temporizador deve estar na posição "OFF-0".
2. Ligue o aparelho a uma tomada.
3. Coloque os alimentos que deseja cozinhar dentro do forno.
4. Selecione se deseja que os resistores superior , inferior  ou ambos  funcionem . A resistência superior é perfeita para torrar e gratinar, a inferior para aquecer e o uso de ambas simultaneamente resulta em um cozimento mais uniforme e rápido.
5. Gire o botão do timer no sentido horário para definir o tempo de cozimento. No final do tempo programado, o forno pára automaticamente e emite um breve sinal sonoro.
6. Para programar um tempo de cozedura inferior a 5 minutos, primeiro regule o temporizador para 15 minutos e depois rode o botão para a esquerda, p.ex. 3 minutos. A programação será assim mais precisa.
7. Quando o forno parar, pode abrir a porta e retirar o tabuleiro ou grelha com o gancho fornecido (cuidado que vai estar quente).

## DICAS

- Antes de cozinhar espalhar um pouco de óleo na panela para evitar que os alimentos grudem.
- Para evitar que os alimentos do forno suja com graxa emerge pode colocar papel alumínio na grelha quando cozinhar sozinho com isso.

## LIMPEZA

- Desligue a ficha.
- Limpar o forno apenas quando esfriou.
- Remova quaisquer detritos que caiam no coletor de migalhas após cada utilização.
- Não mergulhe em água.
- Limpar as superfícies e as hastes de aquecimento de quartzo com um pano macio. Você pode usar o líquido de limpeza seco para limpar o exterior e interior do forno.
- Certifique-se de limpar o restante do óleo e limão imediatamente.
- A bandeja de cozimento e grelha pode ser limpo com água e detergente.

## DADOS TÉCNICOS

Modelo	HO 995 - HO 990
Tensão	230V~50Hz
Pôtencia	800W

### RECOLHA DOS ELETRODOMÉSTICOS



A diretiva Européia 2012/19/EU referente à gestão de resíduos de aparelhos elétricos e eletrônicos (RAEE), prevê que os eletrodomésticos não devem ser escoados no fluxo normal dos resíduos sólidos urbanos. Os aparelhos desatualizados devem ser recolhidos separadamente para otimizar a taxa de recuperação e reciclagem dos materiais que os compõem e impedir potenciais danos para a saúde humana e para o ambiente. O símbolo constituído por um contendor de lixo barrado com uma cruz deve ser colocado em todos os produtos por forma a recordar a obrigatoriedade de recolha separada. Os consumidores devem contactar as autoridades locais ou os pontos de venda para solicitar informação referente ao local apropriado onde devem depositar os eletrodomésticos velhos.

### DECLARAÇÃO DE CONFORMIDADE:

Este dispositivo está em conformidade com as exigências da Directiva de Baixa Tensão 2014/35/EU e os requisitos da diretiva EMC 2014/30/EU.

### GARANTIA

Este aparelho está coberto e tem direito à garantia legal de acordo com a legislação em vigor a partir da data de compra. Guarde o recibo de compra para poder reclamar o seu direito à garantia. Para encontrar o serviço mais próximo de sua localização, entre em contato através do seguinte link da web: <https://orbegozo.com/assistencia-tecnica/>

Para qualquer tipo de consulta, dúvida ou incidente, pode contactar-nos através do nosso e-mail apresentado na página principal deste manual ou através do nosso serviço de assistência técnica em <https://orbegozo.com/contacto/>

Orbegozo não se responsabiliza por componentes e acessórios que estejam sujeitos a desgaste devido ao uso, bem como compostos perecíveis ou deteriorados por uso indevido. Também não será responsável se o proprietário tiver modificado tecnicamente o dispositivo. Verifique as condições legais no nosso site.

**INDICACIONS DE SEGURETAT**

Llegiu detingudament les instruccions d'ús d'aquest aparell abans de la posada en funcionament i procureu desmar aquest manual, la garantia, el rebut i la caixa amb el seu embalatge.

**Generals:**

- 1.** Aquest aparell no ha de ser usat per nens des de 0 fins a 8 anys. Aquest aparell pot ser usat per nens de 8 anys d'edat i majors de 8 anys si estan contínuament supervisats. Aquest aparell pot ser usat per persones amb capacitats físiques, sensorials o mentals reduïdes o amb falta d'experiència i coneixement si estan supervisats o han rebut instrucció concernent a l'ús de l'aparell d'una forma segura i entenen els riscos que aquest implica. Mantenir l'aparell i el seu cable fora de l'abast dels nens d'edat inferior a 8 anys. La neteja i el manteniment d'usuari no han de ser realitzats per nens sense supervisió.
- 2.** S'haurà de supervisar als nens per a assegurar-se que no juguen amb aquest aparell.
- 3.** Mantingui l'aparell i el seu cable fora de l'abast dels nens menors de 8 anys.
- 4. PRECAUCIÓ:** Per a la seguretat dels seus nens no deixi material d'embalatge (bosses de plàstic, cartó, polietilè etc.) al seu abast.

- 5.** Si el cable d'alimentació està danyat, ha de ser substituït pel fabricant, pel seu servei postvenda o per personal qualificat similar amb la finalitat d'evitar un perill.
  - 6.** No desconnecti mai tirant del cable..
  - 7.** No ho posi en funcionament si el cable o l'endoll estan danyats o si observa que l'aparell no funciona correctament.
  - 8.** No manipuli l'aparell amb les mans mullades.
  - 9.** No submergir l'aparell en aigua o qualsevol altre líquid.
  - 10.** Abans de la seva neteja observi que l'aparell està desconnectat.
  - 11.** L'aparell ha d'instal·lar-se d'acord amb la reglamentació nacional per a instal·lacions elèctriques.
  - 12.** Aquest aparell és només per a ús domèstic.
  - 13.** En cas de necessitar una còpia del manual d'instruccions, pot trobar-la a [www.orbegozo.com](http://www.orbegozo.com).
  - 14. ADVERTIMENT:** En cas de mala utilització, existeix risc de possibles ferides.
- **ATENCIÓ:** Les superfícies poden romandre calentes durant o després del seu ús. 

- L'aparell no està destinat a ser engegat per mitjà d'un temporitzador extern o un sistema separat de control remot.
- La part del darrere de l'aparell s'ha de col·locar contra la paret.
- El forn radia calor. Per això, no el col·loqueu en la proximitat de materials inflamables com cortines o fusta.
- Deseu cap amunt una distància de 50cm i als costats una distància de 20cm.
- Col·loqueu l'aparell sobre una superfície que resisteix a temperatures altes.
- Procureu que el temporitzador estigui a la posició OFF quan no utilitzeu l'aparell.
- Pareu atenció que el cable de xarxa no entri en contacte amb les peces calentes de l'aparell.
- No toqueu les peces calentes de l'aparell. Utilitzeu un agafador.



## DESCRIPCIÓ DEL PRODUCTE

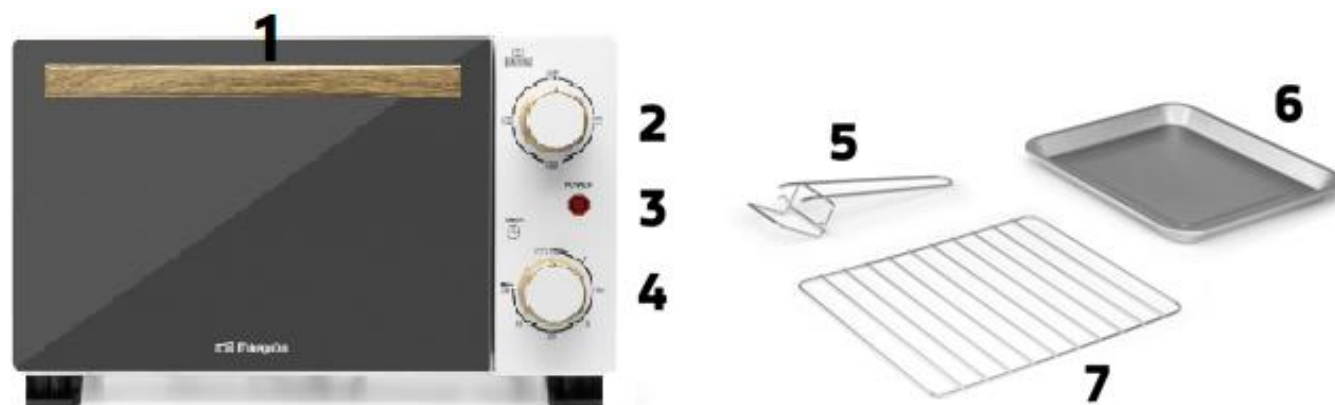

1. Nansa d'obertura de porta
2. Selector de resistència
3. Llum indicadora
4. Temporitzador
5. Ganxo per extreure els accessoris
6. Safata de coure
7. Reixeta
8. Recull molles

## POSADA EN MARXA

Traieu tot el material d'embalatge.



Abans d'utilitzar-lo amb aliments, enceneu l'aparell completament buit durant 20 minuts per eliminar les males olors del primer ús.

És normal que el forn desprengui olor en aquest primer ús, procureu que el lloc estigui ben ventilat.

## INSTAL·LACIÓ

Aquest forn no ha estat dissenyat per ser encastat. Situeu l'aparell en una superfície horitzontal i seca, deixant un espai lliure de 10cm als costats del forn i 20cm a la part superior. La part del darrere s'ha de col·locar enganxada a la paret. No el poseu a prop d'armaris. Assegureu-vos que la porta es pugui obrir sense quedar obstruïda.

## UTILITZACIÓ

1. El temporitzador deu estar a la posició "OFF-0".
2. Connecteu l'aparell en un endoll.
3. Col·loqueu els aliments que vol cuinar a l'interior del forn.
4. Seleccioneu si voleu que funcioni la resistència superior , inferior  o totes dues alhora . La resistència superior és perfecta per torrar i gratinar, la inferior per escalfar i l'ús de les dues simultàniament resulta en un cuinat més uniforme i ràpid.
5. Gireu el botó del temporitzador cap a la dreta per ajustar el temps de fornejat. Al final del temps programat, el forn es para automàticament i emet un senyal sonor curt.
6. Per programar un temps de fornejat menor a 5 minuts, ajusteu primer el temporitzador en 15 minuts i després gireu el botó cap a l'esquerra, fins per exemple 3 minuts. La programació serà així més precisa.
7. Quan el forn es pari, podrà obrir la porta i treure la safata o la reixeta amb el ganxo proporcionat (precaució estarà calenta).

**CONSELLS**

- Abans de cuinar esteneu una mica d'oli sobre la safata per evitar que s'enganxi el menjar.
- Per evitar que el menjar embruti el forn amb el greix que desprèn pot col·locar paper alumini sobre la reixeta quan cuini només amb aquest.

**NETEJA**

- Desconnecteu l'endoll.
- Netegeu el forn només quan s'hagi refredat.
- Traieu les restes que caiguin al recull molles després de cada ús.
- No submergiu l'aparell en aigua.
- Netegeu les superfícies i les barres calefactores de quars amb un drap suau. Podeu utilitzar netejador en sec per netejar l'exterior i interior del forn.
- Assegureu-vos de netejar les restes d'oli i llimona immediatament.
- La safata de coure i la reixeta poden ser netejades amb detergent i aigua.

**DADES TÈCNIQUES**

<b>Model</b>	HO 995 – HO 990
<b>Voltatge</b>	230V ~ 50Hz
<b>Potència</b>	800W

**ELIMINACIÓ DEL ELECTRODOMÈSTIC VELL**

A base a la Norma europea 2012/19/EU de Residus de aparells Elèctrics i Electrònics (RAEE), els electrodomèstics vells no poden ser llançats a els contenidors municipals habituals; han de ser recollits selectivament per optimitzar la recuperació i reciclat de els components i materials que els constitueixen, i reduir el impacte a la salut humana i el medi ambient. El símbol del cub de escombraries ratllat es marca sobre tots els productes per recordar al consumidor la obligació de separar-los per a la recollida selectiva. El consumidor ha de contactar amb l'autoritat local o amb el venedor per informar-se en relació amb la correcta eliminació de la seva electrodomèstic vell.

**DECLARACIÓ DE CONFORMITAT:**

Aquest dispositiu compleix els requisits de la Directiva de Baixa Tensió 2014/35/EU i els requisits de la directiva de Compatibilitat Electromagnètica 2014/30/EU.

**GARANTIA**

Aquest aparell està cobert i compta amb el dret de la garantia legal d'acord amb la legislació vigent des de la data de compra. Conserveu el tiquet de compra per poder reclamar el vostre dret a la garantia. Per trobar el servei més proper a la seva localització contacteu a través del següent enllaç web: <https://orbegozo.com/asistencia-tecnica/>

Per a qualsevol tipus de consulta, dubte o incidència podeu posar-vos en contacte amb nosaltres a través del nostre correu electrònic reflectit a la pàgina principal d'aquest manual oa través del nostre servei d'assistència tècnica a <https://orbegozo.com/contacto/>

Orbegozo no es fa responsable dels components i accessoris que són objecte de desgast a causa de l'ús, així com els compostos peribles o que s'hagin deteriorat per un ús indegut. Tampoc no se'n farà responsable si el propietari ha modificat tècnicament l'aparell. Consulteu les condicions legals a la nostra pàgina web.