



HORNO ELÉCTRICO - MANUAL DE INSTRUCCIONES
ELECTRIC OVEN - INSTRUCTION MANUAL
FOUR ÉLECTRIQUE - MANUEL D'INSTRUCTIONS
FORNO ELÉCTRICO - MANUAL DE INSTRUÇÕES



HO 396



HO 392 A HOT 397



HOR 398

Sonifer,S.A.
Avenida de Santiago, 86
30007 Murcia
España
E-mail: sonifer@sonifer.es
MADE IN TURKEY

Lea atentamente este manual antes de utilizar este aparato y guárdelo para futuras consultas. Sólo así podrá obtener los mejores resultados y la máxima seguridad de uso.

Read this manual carefully before running this appliance and save it for reference in order to obtain the best results and ensure safe use.

Veillez lire attentivement ce manuel avant d'utiliser cet appareil et conservez-le pour toute consultation future. C'est la seule façon d'obtenir les meilleurs résultats et une sécurité optimale d'utilisation.

Leia este manual cuidadosamente antes de utilizar este aparelho e guarde-o para consulta futura. Só assim, poderá obter os melhores resultados e a máxima segurança na utilização.

INDICACIONES DE SEGURIDAD

Antes de la puesta en funcionamiento de este aparato lea detenidamente el manual de instrucciones y guárdelo para futuras consultas, así como la garantía, el recibo de pago y si es posible también el embalaje exterior e interior. En caso de dejar el aparato a terceros, también entregue el manual de instrucciones.

Indicaciones de seguridad generales:

1. Este aparato pueden utilizarlo niños con edad de 8 años y superior y personas con capacidades físicas, sensoriales o mentales reducidas o falta de experiencia y conocimiento, si se les ha dado la supervisión o formación apropiadas respecto al uso del aparato de una manera segura y comprenden los peligros que implica. Los niños no deben jugar con el aparato. La limpieza y el mantenimiento a realizar por el usuario no deben realizarlo los niños sin supervisión.
2. Se deberá supervisar a los niños para asegurarse de que no juegan con este aparato.
3. Mantenga el aparato y su cable fuera del alcance de los niños menores de 8 años.
4. **PRECAUCIÓN:** Para la seguridad de sus niños no deje material de embalaje (bolsas de plástico, cartón, polietileno etc.) a su alcance.

5. Si el cable de alimentación está dañado, debe ser sustituido por el fabricante, por su servicio postventa o por personal cualificado similar con el fin de evitar un peligro.
6. No desconecte nunca tirando del cable.
7. No lo ponga en funcionamiento si el cable o el enchufe están dañados o si observa que el aparato no funciona correctamente.
8. No manipule el aparato con las manos mojadas.
9. No sumergir el aparato en agua o cualquier otro líquido.
10. Antes de su limpieza observe que el aparato está desconectado.
11. El aparato debe instalarse de acuerdo con la reglamentación nacional para instalaciones eléctricas.
12. Este aparato es sólo para uso doméstico.
13. En caso de necesitar una copia del manual de instrucciones, puede solicitarla por correo electrónico a través de sonifer@sonifer.es
14. **ADVERTENCIA:** En caso de mala utilización, existe riesgo de posibles heridas.

Indicaciones de seguridad específicas:

- Mantener el aparato y su cable fuera del alcance de los niños menores de 8 años.
- No utilice el aparato a través de un temporizador externo o un sistema de telecontrol separado.
- La parte trasera del aparato se debe colocar contra la pared.

- Solamente utilice el aparato para el uso privado y para el fin previsto. Este aparato no está destinado para el uso profesional.
- No lo utilice al aire libre. No lo exponga al calor, ni a la entrada directa de rayos de sol, ni a humedad (en ningún caso sumerja el aparato en agua ni en ningún otro líquido) y tenga cuidado con los bordes.
- No utilice el aparato con las manos húmedas.
- Cuando no utilice el aparato, tenga que montar sus piezas, quiera limpiarlo o en caso de que el aparato tenga algún defecto, por favor, desconecte el aparato retirando la clavija de la caja del enchufe. (No tire del cable sino de la clavija).
- No utilice el aparato sin vigilancia. En caso de salir de la habitación, desconecte siempre el aparato.
- No repare el aparato por su cuenta, sino vaya a un establecimiento autorizado.
- Solamente utilice accesorios originales.
- En el producto encontrará símbolos con el fin de advertir o informar: AVISO: Existe peligro de quemarse.
- Durante la puesta en marcha la temperatura de la superficie que está directamente en contacto con el usuario puede estar muy alta.
- El horno radia calor. Por ello, no lo coloque en la proximidad de materiales inflamables como cortinas o madera. Guarde hacia arriba una distancia de 50cm y a los lados una distancia de 20cm.
- Coloque el aparato sobre una superficie que resiste a temperaturas altas.

- Procure que el minuterero esté en la posición OFF cuando no utilice el aparato.
- El equipo no está destinado al uso al aire libre
- Durante el funcionamiento no cargue o eleve el aparato, sino apáguelo primero y desconéctelo de la red. Siempre lleve el aparato con las dos manos.
- Preste atención que el cable de red no entre en contacto con las piezas calientes del aparato.
- No toque las piezas calientes del aparato. En caso de que sea necesario utilice un paño de cocina.

 Atención: No cubra el horno cuando esté encendido para evitar riesgo de incendio.

 Este símbolo indica: Superficie caliente. La temperatura de la puerta o de la superficie exterior puede ser alta cuando el horno esté encendido.

TABLA DE COCINA

Alimento	Temperatura	Tiempo de cocción en min.	Posición del hornillo	Posición de la bandeja
Masa	240-260	20-30	III	III
Galletas	240	25-35	III	III
Tarta	260	25-35	III	II
Cordero	260-280	30-30	III	II
Oveja	260-280	35-40	III	II
Ternera	240-260	45-50	III	II
Pollo	240	20-30	III	II
Pescado	240-260	30-35	III	II
Pastel	280	35-40	III	II

Nota: El tiempo de precalentamiento (10 minutos) no está incluido en la tabla.

- Los resultados arriba indicados han sido obtenidos en laboratorio.
- Conseguirá mejores resultados con nuestras recomendaciones, su experiencia y su gusto.

INSTALACIÓN

Este horno no ha sido diseñado para ser encastrado. Sitúe el aparato en una superficie horizontal y seca, dejando un espacio libre de 20 cm en los costados y 50 cm por la parte superior del horno. La parte trasera se debe colocar pegada a la pared. No lo coloque cerca de armarios.

Asegúrese de que la puerta pueda abrirse sin quedar obstruida.

FUNCIONAMIENTO Y EMPLEO DEL HORNO

El horno Orbegozo ha sido diseñado para ofrecerle seguridad y ahorro. Además le garantizamos la larga duración del aparato. El horno viene provisto de un termostato, un temporizador e interruptores bidireccionales para activar las resistencias.

- Introduzca el enchufe en la toma de corriente. Inmediatamente se encenderá una luz que le indica que el horno está conectado a la red eléctrica y está listo para funcionar.
- El temporizador le permitirá que el horno funcione durante un periodo de tiempo predeterminado según los valores establecidos en la tabla anterior y que a continuación se apague automáticamente.
- Con el termostato podrá establecer la temperatura del horno de acuerdo con los valores establecidos en la tabla anterior. Este mando le asegura que el horno comience automáticamente y luego se apague al alcanzar la temperatura deseada. Una luz roja de advertencia aparecerá cuando el termostato y el temporizador estén encendidos. Cuando estos estén apagados, dicha luz desaparecerá.
- El interruptor inferior, le permitirá activar la resistencia superior, inferior, ambas resistencias a la vez o, dependiendo del modelo que haya adquirido, poner en marcha el giro del rustipollo o la convección.

A continuación se presenta una guía de los símbolos y funciones que representan a la hora de seleccionarlos con el interruptor inferior:

- **Apagado**
- ≡ **Calor superior**
- ≡ **Calor inferior**
- ≡ **Calor superior e inferior**
- ↔ **Rustipollo (HOR 398)**
- ⋮ **Convección (HOT 397)**

DATOS TÉCNICOS

Anchura exterior	600 mm
Profundidad exterior	410 mm
Altura exterior	330 mm
Longitud interior	440 mm
Anchura interior	355 mm
Altura interior	250 mm
Resistencia superior	650 W
Resistencia inferior	800 W
Potencia total	1450 W
Capacidad de volumen	39 dm ³
Clase	I
Nivel de protección	IPX0

ASAR A LA PARRILLA CON RUSTIPOLLO (PARA MODELO HOR 398)

Nota: En principio solamente ase utilizando la resistencia superior y utilizando una bandeja para la grasa. No ponga a asar un trozo grande de carne. La pieza a asar tiene que tener bastante distancia a las paredes interiores y a los elementos de calor.

De ninguna manera tiene que entrar en contacto con usted.

1. Coloque la bandeja en la parte inferior del horno.
2. Unte con aceite el pincho rotativo y los ganchos de fijación.
3. Se debe preparar la carne antes de asarla. Para ello, ate con un hilo de cocina las alas y los muslos bien unidos al cuerpo.
4. Encaje la carne preparada o el trozo de carne para asar con cuidado en el pincho rotativo. Empuje los ganchos de fijación sobre el pincho rotativo y fije con estos el trozo de carne para asar. Atornille los ganchos de fijación con los tornillos.
5. Instale el pincho rotativo en el horno. Para ello encaje primero el extremo abierto sobre el hueco del interior del horno. Después, cuelgue el otro extremo en el dispositivo correspondiente en la parte opuesta.
6. Coloque el interruptor de función en la posición "rustipollo". Elija la temperatura y un tiempo de cocción. El pincho rotativo empezará a rotar.
7. Después de haber transcurrido el tiempo ajustado, se escuchará un tono de timbre y el aparato se desconectará automáticamente. Si la carne está asada, aparte el pincho rotativo con la ayuda de una empuñadura. ¡Cuidado, se puede quemar!
8. Desconecte el horno: rebaje el reloj programador y la temperatura. Coloque el interruptor en la posición "0".

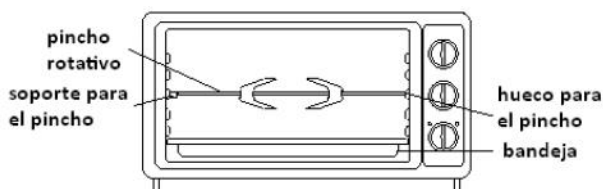

MANTENIMIENTO Y LIMPIEZA

- Antes de emprender cualquier procedimiento de mantenimiento o limpieza, asegúrese de que el enchufe esté fuera de la toma y que el horno se haya enfriado.
- Después de su uso, limpie todos los accesorios del horno (bandeja, pincho rotativo...) empleando agua con jabón o detergente líquido. A continuación, aclare.
- No utilice nunca productos de limpieza secos ni en polvo.
- No lave nunca el horno en el fregador ni bajo un chorro de agua.
- No limpie las partes pintadas del horno con productos de limpieza para máquinas ni con agentes químicos.

INFORMACION SOBRE CÓMO TRANSPORTAR EL HORNO

Desconecte el aparato antes de trasladarlo. Cójalo con cuidado.
Cubra la bandeja y la rejilla para protegerlos durante el traslado.
Utilice el propio embalaje del horno para transportar el horno.

Atencion: la primera vez que ponga en funcionamiento el horno es probable que éste despida olor o humo.



Eliminación del electrodoméstico viejo.

En base a la Norma europea 2002/96/CE de Residuos de aparatos Eléctricos y Electrónicos (RAEE), los electrodomésticos viejos no pueden ser arrojados en los contenedores municipales habituales; tienen que ser recogidos selectivamente para optimizar la recuperación y reciclado de los componentes y materiales que los constituyen, y reducir el impacto en la salud humana y el medioambiente. El símbolo del cubo de basura tachado se marca sobre todos los productos para recordar al consumidor la obligación de separarlos para la recogida selectiva. El consumidor debe contactar con la autoridad local o con el vendedor para informarse en relación a la correcta eliminación de su electrodoméstico viejo.

DECLARACIÓN DE CONFORMIDAD:

Este dispositivo cumple con los requisitos de la Directiva de Baja Tensión 2006/95/CE y los requisitos de la directiva de Compatibilidad Electromagnética 2004/108/CE.

SAFETY INSTRUCTIONS

Read the operating instructions carefully before putting the appliance into operation and keep the instructions including the warranty, the receipt and, if possible, the box with the internal packing. If you give this device to other people, please also pass on the operating instructions.

General safety instructions:

1. This appliance can be used by children aged from 8 years and above and persons with reduced physical, sensory or mental capabilities or lack of experience and knowledge if they have been given supervision or instruction concerning use of the appliance in a safe way and understand the hazards involved. Children must never play with the appliance. Cleaning and user maintenance must never be carried out by children without supervision.
2. Children should be supervised to ensure that they do not play with the appliance.

3. Keep the appliance and the cable cord out of the reach of children less than 8 years old.
4. **WARNING:** In order to ensure your children's safety, please keep all packaging (plastic bags, boxes, polystyrene etc.) out of their reach.
5. If the supply cord is damaged it must be repaired by the Authorized Service Agent in order to avoid hazards.
6. Never pull on the cord when unplugging.
7. Do not use the unit with a damaged cord or plug, or if it is not working properly.
8. Do not handle the appliance with wet hands.
9. Never immerse the appliance in water or any other liquid.
10. Make sure the appliance has been unplugged before cleaning.
11. This appliance must be installed following the national regulations for electrical installations.
12. This appliance is for household use only.
13. In case that you need a copy of the instruction manual, you can ask for it writing an email to sonifer@sonifer.es
14. **WARNING:** In case of misuse, there is a risk of possible injury.

Specific safety instructions:

- Keep the appliance and the cable cord out of the reach of children less than 8 years old.
- Please do not operate the device with an external timer or a separate remote control system.
- The rear of the appliance should be against the wall.

- The appliance is designed exclusively for private use and for the envisaged purpose. This appliance is not fit for commercial use.
- Do not use it outdoors. Keep it away from sources of heat, direct sunlight, humidity (never dip it into any liquid) and sharp edges.
- Do not use the appliance with wet hands.
- If the appliance is humid or wet, unplug it immediately.
- When cleaning or putting it away, switch off the appliance and always pull out the plug from the socket (pull the plug itself, not the lead) if the appliance is not being used and remove the attached accessories.
- Do not operate the machine without supervision. If you leave the room you should always turn the device off. Remove the plug from the socket.
- Check the appliance and the cable for damage on a regular basis. Do not use the appliance if it is damaged.
- Do not try to repair the appliance on your own. Always contact an authorized technician. To avoid the exposure to danger, always have a faulty cable be replaced only by the manufacturer, by our customer service or by a qualified person and with a cable of the same type.
- Use only original spare parts.
- On the products you will find symbols that indicate warnings or provide information. WARNING: Danger of burns.
- During operation the temperature of the exposed surface may be very hot.

- The oven gives off heat. You should therefore not place it close to combustible materials such as curtains or wood.
- The clearance above the oven should be at least 50 cm and at least 20 cm at the sides.
- Put the unit down onto a heat-resistant mat.
- Ensure that the timer is in the "off" position when you are not using the unit.
- This device is not suitable for operation out of doors!
- Do not carry or lift the appliance during use. Always switch it off first and pull out the plug. Carry the appliance always with both hands!
- Please ensure that the mains lead does not come into contact with the hot sections of the device.
- Do not touch the hot parts of the device. Use an oven cloth if necessary.

 **ATTENTION:** do not cover the appliance when it is operating to avoid the risk of fires.

 **ATTENTION:** This symbol shows: Hot surface. The temperature of the door or the outer surface may be high when the appliance is operating.

COOKING TABLE

Food	Temperature	Cooking time in minutes	Coil position	Tray position
Pastries	240-260	20-30	III	III
Cookies	240	25-35	III	III
Tart	260	25-35	III	II
Lamb	260-280	30-30	III	II
Mutton	260-280	35-40	III	II
Veal	240-260	45-50	III	II
Chicken	240	20-30	III	II
Fish	240-260	30-35	III	II
Pie	280	35-40	III	II

Note: The times do not include pre-heating period of 10 minutes.

- The above mentioned results are obtained under laboratory conditions.
- You may get better results with our recommendations, your experience and taste.

INSTALLATION





This oven has not been designed to be built-in. Place the unit on a dry and smooth surface and make sure that the oven is a minimum 50 cm away from the wall and 20 cm both sides. The back should be placed against the wall. Do not place it close to a closet.

Make sure the door can be completely open without resistance.

OPERATION AND USE OF THE OVEN

Orbegozo midi-oven is designed to be more economical and secure so as to ensure a longer useful life and it is also equipped with a thermostat, a timer and two-way switches.

- Insert the oven's plug into a socket. A yellow warning light shall come on to warn you that your oven is supplied with electricity and is ready to be operated.
- By means of the timer button, you are enabled to ensure that your oven is operated during a pre-determined period of time in compliance with table 1 and is then automatically turned off.
- By means of the thermostat button, you could set your oven's temperature in compliance with the values mentioned in table 1. This button serves to ensure that your oven automatically starts and then turns off at desired temperatures. A red warning light shall warn you when the thermostat and timer are on. The light shall go out when the timer or thermostat is off.
- The lower switch resistance will allow enable top, bottom or both resistors at a time.

- Off
-  Top heat
-  Bottom heat
-  Top and bottom heat
-  Revolving spit (HOR 380)
-  Convection (HOT 397)

TECHNICAL SPECIFICATIONS

Outer width	600 mm
Outer depth	410 mm
Outer height	330 mm
Interior length	440 mm
Interior Width	355 mm
Interior height	250 mm
Top resistance	650 W
Bottom resistance	800 W
Total Power	1450 W
Volume capacity	39 dm ³
Class	I
Protection level	IPX0

GRILLING WITH THE REVOLVING SPIT (FOR MODEL HOR 398)

Note: always grill only with top heat and with the grease pan inserted. Do not select a roast which is too large. The food being grilled must be far enough away from the internal walls and the heating elements and must not touch them.

1. Insert the baking tray/grease pan into the bottom guide ridge of the oven.
2. Rub edible oil on to the revolving spit and fixing clips.
3. Poultry is dressed before grilling. To do so, tie the wings and the legs closely to the body using kitchen yarn.
4. Place the dressed poultry or the piece of roast meat carefully on to the revolving spit. Push the fixing clips on to the revolving spit and use them to fix the roast meat in place.
5. Lift the spit by the handle and place it in the oven. First insert the open end on the drive mechanism on the right-hand side of the oven. Then suspend the other end into the corresponding device on the left.
6. Turn the function switch to grilling with revolving spit. Select a temperature and cooking time. The revolving spit begins to turn. Please ensure that the piece of roast meat can turn freely.
7. After the set time has expired, a sound is heard and the device switches off automatically. When the meat is completely cooked, remove the spit by the handle. Caution, this is very hot!
8. Turn off the oven: turn down the timer and temperature and turn the function switch to "0". Do not carry out any cleaning until the device has cooled down completely.

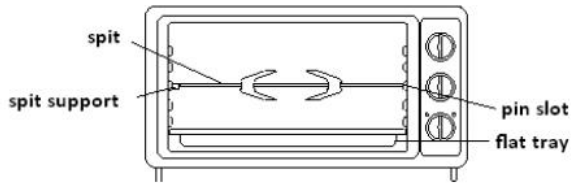

MAINTENANCE AND CLEANING

- Before conducting any maintenance and repair procedures, be sure that the plug is out of the socket and the oven is cooled down.
- After operation, wipe all parts by using warm soapsuds or liquid detergent and rinse.
- Never use dry and powder cleaners.
- Never wash your oven in the sink or under flowing water.
- Do not clean painted parts by using mechanic cleaning liquids and chemical agents.

INFORMATION ABOUT HOW TO TRANSPORT THE OVEN

Disconnect the appliance before moving it. Handle it with care.

Cover the tray and grill in order to protect them during the transfer. In order to move the oven, use its own packing.

Attention: The first time you use the oven, some smell and smoke may come out.



Disposal of old electrical appliances.

The European directive 2002/96/EC on Waste Electrical and Electronic Equipment (WEEE), requires that old household electrical appliances must not be disposed of in the normal unsorted municipal waste stream. Old appliances must be collected separately in order to optimize the recovery and recycling of the materials they contain, and reduce the impact on human health and the environment. The crossed out "wheeled bin" symbol on the product reminds you of your obligation, that when you dispose of the appliance, it must be separately collected. Consumers should contact their local authority or retailer for information concerning the correct disposal of their old appliance.

DECLARATION OF CONFORMITY:

This device complies with the requirements of the Low Voltage Directive 2006/95/EC and the requirements of the EMC directive 2004/108/EC.

FRANÇAIS

CONSEILS DE SECURITE

Lisez attentivement ce mode d'emploi avant de mettre l'appareil en marche pour la première fois. Conservez le mode d'emploi ainsi que le bon de garantie, votre ticket de caisse et si possible, le carton avec l'emballage se trouvant

a l'intérieur. Si vous remettez l'appareil a des tiers, veuillez-le remettre avec son mode d'emploi.

Conseils de sécurité généraux :

1. Cet appareil peut être utilisé par des enfants 8 ans ou plus et des personnes présentant un handicap physique, sensoriel, mental ou moteur voire ne disposant pas des connaissances et de l'expérience nécessaires en cas de surveillance ou d'instructions sur l'usage de cet appareil en toute sécurité et de compréhension des risques impliqués. Les enfants ne doivent pas jouer avec l'appareil. Le nettoyage et la maintenance ne doivent pas très effectués par des enfants sans surveillance.
2. Les enfants doivent être surveillés afin de s'assurer qu'ils ne jouent pas avec cet appareil.
3. Gardez l'appareil et le câble à la portée des enfants de moins de 8 ans.
4. ATTENTION: Par mesure de sécurité vis-à-vis des enfants, ne laissez pas les emballages (sac en plastique, carton, polystyrène) a leur portée.
5. Si le cordon d'alimentation est endommagé, adressez-vous à un service technique agréé afin d'éviter un danger.
6. Ne débranchez jamais en tirant du cordon.
7. Ne jamais le faire fonctionner si le cordon ou la fiche sont aomes ou si vous remarquez que l'appareil ne fonctionne pas correctement.
8. Ne pas manipuler l'appareil, les mains mouillées.
9. Ne jamais placer l'appareil près dans l'eau ou autre liquide.

10. Avant de nettoyer l'appareil, vérifiez s'il est bien débranché.
11. L'appareil doit être installé suivant les normes nationaux pour les installations électriques.
12. Cet appareil n'est apte que pour une utilisation domestique.
13. Dans le cas où vous avez besoin d'une copie du manuel d'instructions, vous pouvez demander par écriture d'un e-mail à sonifer@sonifer.es
14. AVERTISSEMENT: En cas de mauvaise utilisation de l'appareil, il ya un risque de blessure.

Conseils de sécurité importante:

- Gardez l'appareil et le câble à la portée des enfants de moins de 8 ans.
- Ne pas faire fonctionner l'appareil sur une minuterie externe ou un système de télécommande sépare.
- L'arrière de l'appareil doit être contre le mur.
- N'utilisez cet appareil que pour un usage prive et pour les taches auxquelles il est destiné. Cet appareil n'est pas prévu pour une utilisation professionnelle.
- Ne l'utilisez pas en plein air. Protégez-le de la chaleur, des rayons directs du soleil, de l'humidité (ne le plongez en aucun cas dans l'eau) et des objets tranchants.
- N'utilisez pas cet appareil avec des mains humides. S'il arrive que de l'humidité ou de l'eau atteignent l'appareil, débranchez aussitôt le cable d'alimentation.
- Arrêtez l'appareil et débranchez toujours le cable d'alimentation de la prise de courant (en tirant sur la fi

che et non pas sur le câble) si vous n'utilisez pas l'appareil, si vous installez les accessoires, pour le nettoyage ou en cas de panne.

- Ne laissez jamais fonctionner l'appareil sans surveillance. Lorsque vous quittez la pièce, toujours arrêter l'appareil. Débranchez la fiche de la prise.
- Contrôlez régulièrement l'appareil et le câble. Ne mettez pas l'appareil en marche s'il est endommagé.
- Ne réparez pas l'appareil vous-même. Contactez plutôt un technicien qualifié. Pour éviter toute mise en danger, ne faites remplacer le câble défectueux que par un câble équivalent et que par le fabricant, notre service après-vente ou toute personne de qualification similaire.
- N'utilisez que les accessoires d'origine.
- Par mesure de sécurité vis-à-vis des enfants, ne laissez pas les emballages (sac en plastique, carton, polystyrène) à leur portée.
- Vous trouverez sur le produit des symboles au caractère d'avertissement ou d'information:
 - DANGER: Risque de brûlure!
 - Pendant le fonctionnement, la température de la surface de l'appareil peut être brûlante.
 - Le four dégage de la chaleur. C'est pourquoi, ne l'installez pas à proximité de matériaux inflammables comme les stores ou le bois. Respectez une distance de 50 cm vers le haut et une distance de 20 cm sur les côtés.
 - Placez l'appareil sur une surface résistante aux températures élevées.

- Veillez à ce que le minuteur soit sur la position OFF lorsque vous n'utilisez pas l'appareil.
- L'appareil ne convient pas pour un fonctionnement à l'extérieur!
- Ne portez ni ne soulevez jamais l'appareil pendant le fonctionnement. Arrêtez-le et débranchez-le d'abord. Portez toujours l'appareil à deux mains!
- Veillez à ce que le câble d'alimentation n'entre pas en contact avec les parties chaudes de l'appareil.
- Ne pas toucher les parties chaudes de l'appareil. En cas de besoin, utilisez une manique.

 **ATTENTION:** ne couvrez pas l'appareil lorsque celui-ci est en fonctionnement afin d'éviter les risques d'incendie.

 Ce symbole indique: **ATTENTION:** surface chaude. La porte et la surface extérieure peuvent atteindre une température élevée pendant le fonctionnement de l'appareil.

TABLEAU DE CUISINE

Aliment	Température	Temps de cuisson en min.	Position du serpentin	Position de la platine
Pâte	240-260	20-30	III	III
Biscuits	240	25-35	III	III
Tarte	260	25-35	III	II
Agneau	260-280	30-30	III	II
Mouton	260-280	35-40	III	II
Veau	240-260	45-50	III	II
Poulet	240	20-30	III	II
Poisson	240-260	30-35	III	II
Gâteau	280	35-40	III	II

Remarque : Le temps de préchauffage du four (10 minutes) n'est pas inclus dans les indications ci-dessus.

- Les résultats mentionnés ci-dessus ont été obtenus dans des conditions de laboratoire.
- Vous obtiendrez de meilleurs résultats en suivant nos recommandations, votre expérience et vos goûts.

INSTALLATION

Ce four été conçu pour encastrer. Placez toujours l'appareil sur une surface plane. Laissez un espace de 20 cm au-dessus de l'appareil entre les faces latérales et les murs. L'arrière de l'appareil doit être placé contre le mur. Assurez-vous que la porte peut être complètement ouverte sans résistance.

FONCTIONNEMENT ET UTILISATION DU FOUR

Le four Orbegozo a été conçu pour être économique et sûr, mais aussi pour durer longtemps. Le four est équipé d'un thermostat, d'une minuterie et d'interrupteurs bidirectionnels.

- Branchez l'appareil. Un voyant aune s'allume immédiatement et vous signale que le four est prêt à fonctionner.
- Grâce à la minuterie, vous pouvez décider le moment où le four s'allume pour une durée déterminée d'après les valeurs indiquées dans le tableau 1, et celui où il s'éteint automatiquement.
- Grâce au thermostat, vous pouvez programmer la température du four selon les valeurs indiquées dans le Tableau 1. Ce bouton vous garantit que le four se met en marche automatiquement et s'éteint quand il atteint la température souhaitée. Un voyant rouge apparaît quand le thermostat et la minuterie sont allumés. Quand ceux-ci s'éteignent, ce voyant s'éteint.
- La résistance réduite à l'interrupteur permettra permettre haut, en bas ou des deux résistances à la fois.

● Off

 **Top chaleur**

 **Chaleur de fond**

 **Top et fond chaleur**

 **Rotisserie (HOR 398)**

 **Convecteur (HOT 397)**

FICHE TECHNIQUE

Largeur extérieure	600 mm
Profondeur extérieure	410 mm
Hauteur extérieure	330 mm
Longueur intérieure	440 mm
Largeur intérieure	355 mm
Hauteur intérieure	250 mm
Résistance supérieure	650 W
Résistance inférieure	800 W
Total puissance	1450 W
Capacité de volume	39 dm ³
Classe	I
Niveau de protection	IPX0

GRILLER ET RÔTIR À LA BROCHE (POUR LE MODÈLE HOR 398)

Remarque : ne grillez qu'avec la chaleur par le haut et seulement après avoir placé la plaque de récupération des graisses dans le four.

Ne prenez pas un morceau de viande trop important. La pièce de viande à rôtir être suffisamment loin des parois intérieures et de la résistance et ne jamais les toucher.

1. Place la plaque/le lèche-frite sur le niveau le plus bas du four.
2. Enduisez la broche et les fixations d'huile alimentaire.
3. Les volailles doivent être préparées avant d'être grillées. Attachez les ailes et les cuisses le long du corps de l'animal à l'aide d'un fil de cuisine.
4. Enfoncez la broche délicatement dans la volaille préparée ou le rôti. Serrez les fixations à l'aide des vis.
5. Saisissez la broche par la poignée pour introduire la viande dans le four. Introduisez pour cela l'extrémité libre de la broche dans l'axe d'entraînement situé sur la paroi droite du four. Puis suspendez l'autre extrémité dans le dispositif placé à gauche.
6. Positionnez le variateur de fonctions sur la position Rôtir à la broche. Choisissez une température et un temps de cuisson. La broche commence à tourner. Vérifiez que la pièce de viande tourne librement.
7. Un signal sonore retentit à la fin du temps de cuisson et l'appareil s'arrête automatiquement. Lorsque la viande est cuite, sortez la broche à l'aide de la poignée. Attention brûlant !
8. Arrêtez le four: tournez le minuteur et le thermostat sur la position neutre et le variateur de fonctions sur « 0 ».

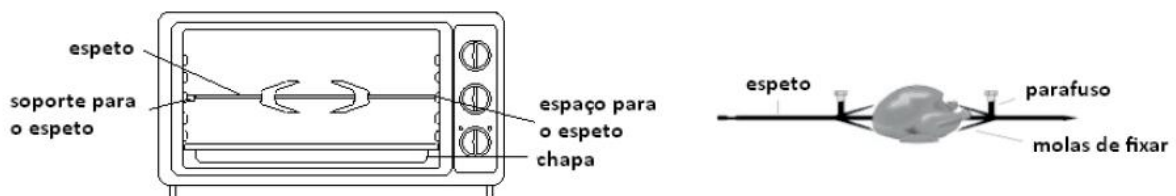

ENTRETIEN ET NETTOYAGE

Avant tout entretien ou réparation, vérifiez que le four soit débranché et qu'il ait refroidi.
Après avoir utilisé l'appareil, nettoyez toutes les pièces avec de l'eau savonnée ou un nettoyant liquide et rincez.
N'utilisez jamais de produits nettoyants secs ou en poudre.
Ne lavez jamais le four dans l'évier ou sous l'eau courante.
Ne nettoyez jamais les parties peintes du four avec des nettoyants pour machines ou des agents chimiques.

INFORMATION SUR LE DÉPLACEMENT DU FOUR

Débranchez l'appareil avant de le déplacer dans la cuisine. Manipulez-le avec précaution.
Couvrez la plaque et la grille pour les protéger d'éventuels dommages pendant le transport.
Utilisez l'emballage d'origine du four pour le transporter.

Attention : Il est probable qu'une odeur et de la fumée sortiront du four la première fois que vous l'utiliserez.



Enlèvement des appareils ménagers usagés.

La directive européenne 2002/96/EC sur les Déchets des Equipements Electriques et Electroniques (DEEE), exige que les appareils ménagers usages ne soient pas jetés dans le flux normal des déchets municipaux. Les appareils usagés doivent être collectés séparément afin d'optimiser le taux de récupération et le recyclage des matériaux qui les composent, et réduire l'impact sur la santé humaine et l'environnement. Le symbole de la poubelle barrée est apposée sur tous les produits pour rappeler les obligations de collète séparée. Les consommateurs devront contacter les autorités locales ou leur revendeur concernant la démarche à suivre pour l'enlèvement de leur vieil appareil.

DÉCLARATION DE CONFORMITÉ:

Cet appareil est conforme aux exigences de la Directive Basse Tension 2006/95/CE et aux exigences de la directive EMC 2004/108/CE.

INSTRUÇÕES DE SEGURANÇA

Antes de por este aparelho a funcionar, leia muito atentamente as instruções de emprego e guarde-as muito bem, juntamente com o talão de garantia, o talão de compra e, tanto quanto possível, a embalagem com os elementos interiores. Se puser o aparelho a disposição de terceiros, lhes entregue também as Instruções de Utilização.

Instruções de segurança gerais:

1. Este aparelho pode ser usado por crianças maiores de 8 anos e por pessoas com capacidades físicas, sensoriais ou mentais reduzidas ou com falta de experiência e conhecimento, sempre que lhes seja dada a supervisão apropriada ou instruções para a utilização do aparelho de forma segura e de modo a que compreendam os perigos inerentes. Não deixe que crianças brinquem com o aparelho. Não permita a limpeza e manutenção do aparelho pelo utilizador a crianças sem vigilância.
2. As crianças deverão ser supervisionadas, para se assegurar de que não brincam com a unidade.
3. Mantenha o aparelho e o seu cabo fora do alcance de crianças menores de 8 anos.
4. **PRECAUÇÃO:** Para a segurança dos seus filhos, não deixe partes da embalagem (sacos plásticos, papelão, esferovite, etc.) ao alcance dos mesmos.
5. Se o cabo de ligação estiver danificado recorra a um serviço técnico autorizado com o fim de evitar riscos.
6. Nunca desligue o aparelho puxando pelo cabo.

7. Não ponha em funcionamento se o cabo ou a ficha estiverem estragados ou se observa que o aparelho não funciona correctamente.
8. Não utilize o aparelho com as mãos molhadas.
9. Não mergulhe o aparelho em água nem em nenhum outro líquido.
10. Antes de efectuar a sua limpeza comprove que o aparelho está desligado.
11. O aparelho deve ser instalado de acordo com a regulamentação nacional para instalações eléctricas.
12. Este aparelho destina-se apenas a uso doméstico.
13. No caso em que você precisa de uma cópia do manual de instruções, você pode perguntar para ele por a escrita um e-mail para sonifer@sonifer.es
14. **ATENÇÃO:** Em caso de utilização incorreta do aparelho, há um risco de possíveis lesões.

Instruções de segurança importantes:

- Mantenha o aparelho e o seu cabo fora do alcance de crianças menores de 8 anos.
- Não utilize o aparelho com um temporizador externo ou por meio de um sistema remoto separado.
- A parte traseira do aparelho deve ser contra a parede.
- Utilize o aparelho exclusivamente para fins privados e para a finalidade para a qual o mesmo foi concebido. Este aparelho não se destina a fins comerciais.
- Não o utilize ao ar livre. Mantenha-o protegido do calor, de irradiação solar directa, da humidade (não o imergir de forma alguma em quaisquer líquidos) e de arestas aguçadas.

- Não utilize o aparelho com as mãos molhadas. No caso de o aparelho estar húmido ou molhado, retire imediatamente a ficha da tomada.
- Sempre que não utilizar o aparelho, ou desejar montar acessórios, ou queira limpá-lo, ou ainda em caso de avarias, deverá desligá-lo e retirar a ficha da tomada (puxe pela ficha e não pelo fio).
- O aparelho não deverá funcionar sem vigilância. Se se ausentar do quarto, desligue sempre o aparelho. Retire a ficha da tomada de rede.
- Verifique regularmente se o aparelho ou o fio tem alguns danos. Nunca ponha a funcionar um aparelho com quaisquer danos.
- Não tente reparar o aparelho, dirija-se a um técnico da especialidade, devidamente autorizado. Para evitar quaisquer perigos, e favor substituir um fio danificado por um fio da mesma qualidade. Tal deverá ser efectuado pelo fabricante, pelos nossos serviços de assistência ou por outra pessoa com as mesmas qualificações.
- Utilize apenas acessórios de origem.
- No produto encontra símbolos inscritos com carácter de aviso ou informativos: AVISO: Perigo de queimaduras!
- Atenção, durante o funcionamento do aparelho, a temperatura das superfícies em que se pode tocar, poderá ser muito alta.
- O forno de cozedura irradia calor. Não o coloque por tanto na proximidade de materiais inflamáveis, tais como cortinados ou madeira. Mantenha para cima uma distância de separação de 50 cm e para os lados de 20 cm.

- Colocar o electrodomestico sobre uma superficie resistente ao calor.
- Quando nao se utilizar o electrodomestico, o comutador de relógio tera de se encontrar na posicao OFF.
- O aparelho nao se destina ao funcionamento ao ar livre!
- Nao transportar nem levantar o aparelho quando este estiver a funcionar. Desliga-lo antes e retirar a ficha da tomada. Pegar sempre no aparelho com as duas maos!
- Tome cuidado para que o fio nao toque nas partes quentes do aparelho.
- Nao toque nas partes quentes do aparelho. Utilize eventualmente uma pega.

 Não cubra o aparelho quando ele está funcionando para evitar o risco de incêndios.

 Atenção: Este símbolo mostra: quente superfície. A temperatura da porta ou da superfície exterior pode ser alta quando o aparelho está em funcionamento.

Alimento	Temperatura	Tempo de cozimento em min.	Posição do forninho	Posição da bandeja
Massa	240-260	20-30	III	III
Bolachas	240	25-35	III	III
Torta	260	25-35	III	II
Cordeiro	260-280	30-30	III	II
Ovelha	260-280	35-40	III	II
Vitela	240-260	45-50	III	II
Frango	240	20-30	III	II
Pescado	240-260	30-35	III	II
Pastel	280	35-40	III	II

Nota: O tempo de preaquecimento (10 minutos) não está incluído.

- Os resultados acima indicados têm sido obtidos em laboratório
- Conseguirá melhores resultados com nossas recomendações, sua experiência e seu gosto.

INSTALAÇÃO





Este forno não foi projectado a fim de ser encastrado. Siuar siempre o aparelho sobre una superficie plana. Deixe un espaço de 50 cm por cima do a 50cm forno microondas e mambos lados. A parte de trás do aparelho deve ser colocada contra a parede.

Certifique-se que a porta pode estar completamente aberta sem resistência.

FUNCIONAMENTO E UTILIZAÇÃO DO FORNO

O forno Orbegozo foi desenhado para oferecer-lhe segurança e economia. Além disso, lhe garantimos a longa duração do aparelho. O forno vem munido de um termostato, um temporizador e interruptores bidirecionais.

- Introduza a ligação na tomada de corrente. Imediatamente se acenderá uma luz que lhe indica que o forno está conectado à rede elétrica e que está pronto para funcionar.
- O temporizador lhe permitirá que o forno funcione durante um período de tempo predeterminado, de acordo com os valores estabelecidos na tabela 1 e que a seguir, se apague automaticamente.
- Com o termostato, poderá estabelecer a temperatura do forno de acordo com os valores estabelecidos na tabela 1. Este botão lhe assegura que o forno comece automaticamente e logo se apague ao alcançar a temperatura desejada. Uma luz vermelha de advertência aparecerá quando o termostato e o temporizador estejam acesos. Quando estes estiverem apagados, dita luz desaparecerá.
- A interruptor inferior vai permitir activar superior, inferior ou ambas as resistências de cada vez.

- **Apagado**
-  **Calor superior**
-  **Calor inferior**
-  **Calor superior e inferior**
-  **Rustipollo (HOR 398)**
-  **Convección (HOT 397)**

DADOS TÉCNICOS

Largura exterior	600 mm
Profundidade exterior	410 mm
Altura exterior	330 mm
Longitude interior	440 mm
Largura interior	355 mm
Altura interior	250 mm
Resistência superior	650 W
Resistencia inferior	800 W
Potência total	1450 W
Capacidade de volumen	39 dm ³
Clase	I
Nivel de proteção	IPX0

GRELHAR E GRELHAR COM O ESPETO (PARA O MODELO HOR 398)

Aviso: Grelhe principalmente só com o aquecimento superior colocando a chapa para gorduras. Nunca escolha uma peça demasiado grande para assar. A peça a grelhar terá que ter uma distância suficiente da parede interior bem como dos tubos de aquecimento. Nunca se deverá tocar nestes!

1. Empurre a chapa para gorduras nas cavidades corrediça mais baixa do forno.
2. Esfregue o espeto giratório e as molas fixadoras com óleo de cozinhar.
3. As aves são preparadas antes de grelhar. Amarre para isso as asadas e as pernas bem juntas ao coropo do animal com fio de cozinha.
4. Coloque a ave assim preparada ou a peça a assar com cuidado no espeto giratório. Coloque as molas de fixar sobre o espeto e segure o assado com elas. Aparafuze bem as molas de fixar com o parafuso.
5. Levante com a pega o espeto completamente preparado para dentro do forno. Para isso, meta primeiro o fim aberto sobre o comando do lado direito do forno. Então pendure a outra extremidade na aparelhagem correspondente do lado esquerdo.
6. Regule então a função do interruptor de grelhar com espeto giratório. Escolha a temperatura e o tempo de cozedura de jado. O espeto giratório começa a girar. Faça atenção que a peça a assar possa girar livremente.
7. Depois de terminado o tempo indicado ouve-se uma campainha e o aparelho desliga-se automaticamente. Se a carne já estiver pronta retire o espeto giratório com a ajuda da pega. Cuidado, está muito quente!
8. Desligue o forno: baixe o interruptor regulador de temperatura e a temperatura e ponha o interruptor de função em "0". Para a limpeza, espera até que o aparelho tenha arrefecido completamente.

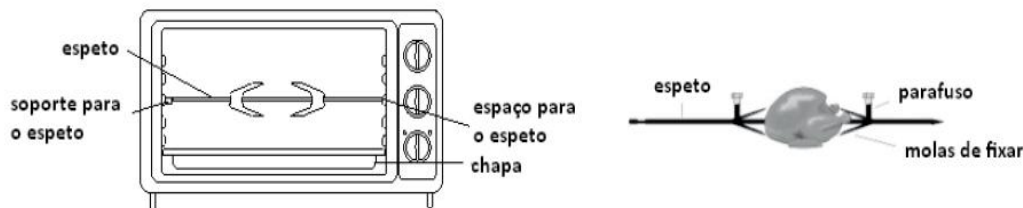

MANUTENÇÃO E LIMPEZA

- Antes de pôr em execução qualquer procedimento de manutenção ou limpeza, assegure-se de que a ligação esteja fora da tomada elétrica e que o forno se esfriou.
- Depois do uso, limpe todos os componentes do forno, utilizando água com sabão ou detergente líquido. Em continuação, enxágüe.
- Não utiliza nunca produtos de limpeza secos nem em pó.
- Não lave nunca o forno na pia nem sob um jorro de água.
- Não limpe as partes pintadas do forno com productos de limpeza para máquinas, nem com agentes químicos.

INFORMAÇÃO SOBRE COMO TRANSPORTAR O FORNO

Desconecte o aparelho antes de mudá-lo de lugar. Pegue-o com cuidado. Cubra a bandeja e a pequena grade para protegê-los durante a remoção. Utilize a própria embalagem do forno para o transporte do mesmo.



Recolha dos eletrodomésticos.

A diretiva Européia 2002/96/CE referente à gestão de resíduos de aparelhos elétricos e eletrônicos (RAEE), prevê que os eletrodomésticos não devem ser escoados no fluxo normal dos resíduos sólidos urbanos. Os aparelhos desatualizados devem ser recolhidos separadamente para otimizar a taxa de recuperação e reciclagem dos materiais que os compõem e impedir potenciais danos para a saúde humana e para o ambiente. O símbolo constituído por um contêiner de lixo barrado com uma cruz deve ser colocado em todos os produtos por forma a recordar a obrigatoriedade de recolha separada. Os consumidores devem

contatar as autoridades locais ou os pontos de venda para solicitar informação referente ao local apropriado onde devem depositar os eletrodomésticos velhos.

DECLARAÇÃO DE CONFORMIDADE:

Este dispositivo está em conformidade com as exigências da Directiva de Baixa Tensão 2006/95/CE e os requisitos da directiva EMC 2004/108/CE.

Esquema eléctrico HO 392 / HO 396

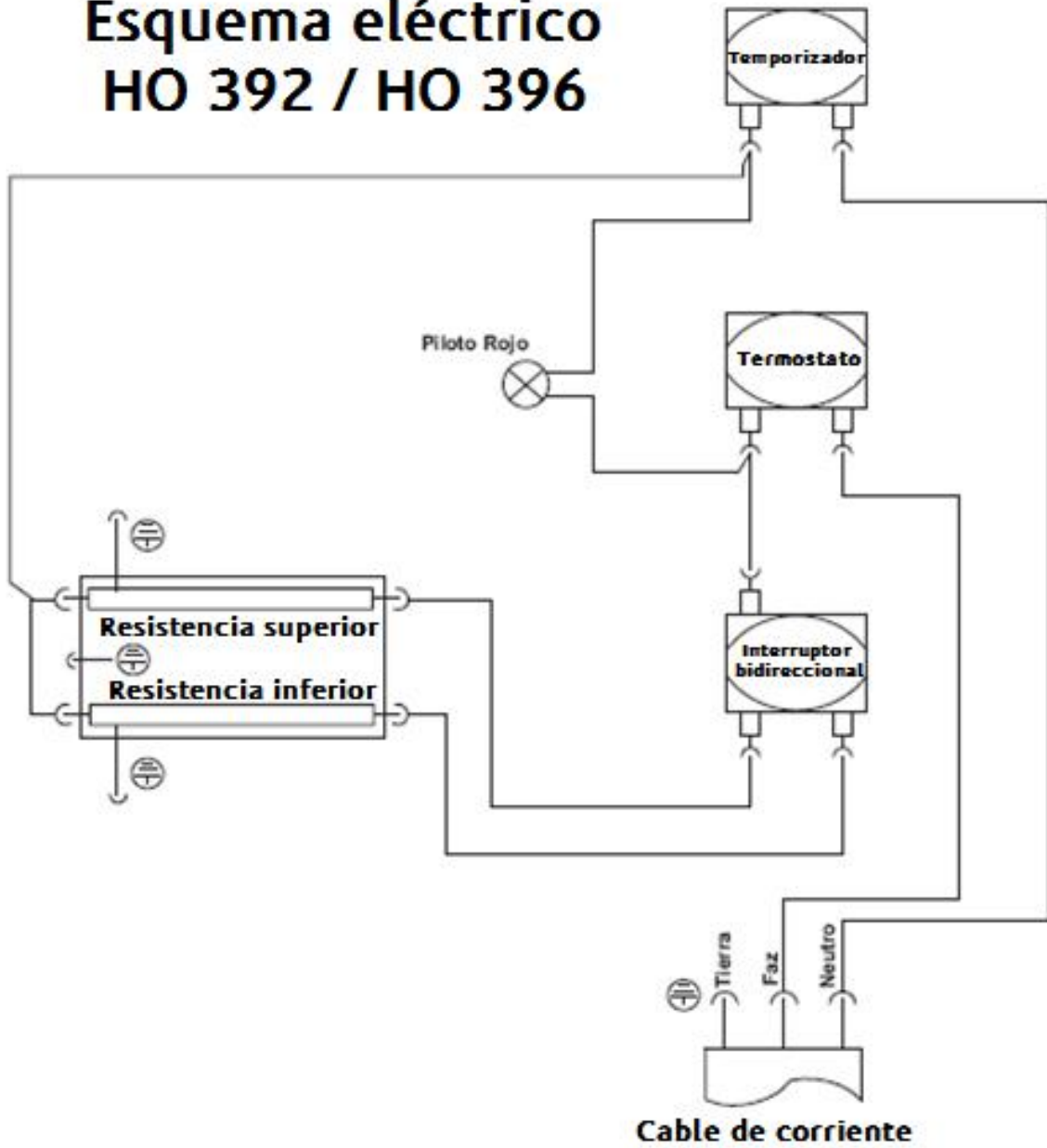

Esquema eléctrico HOR 398

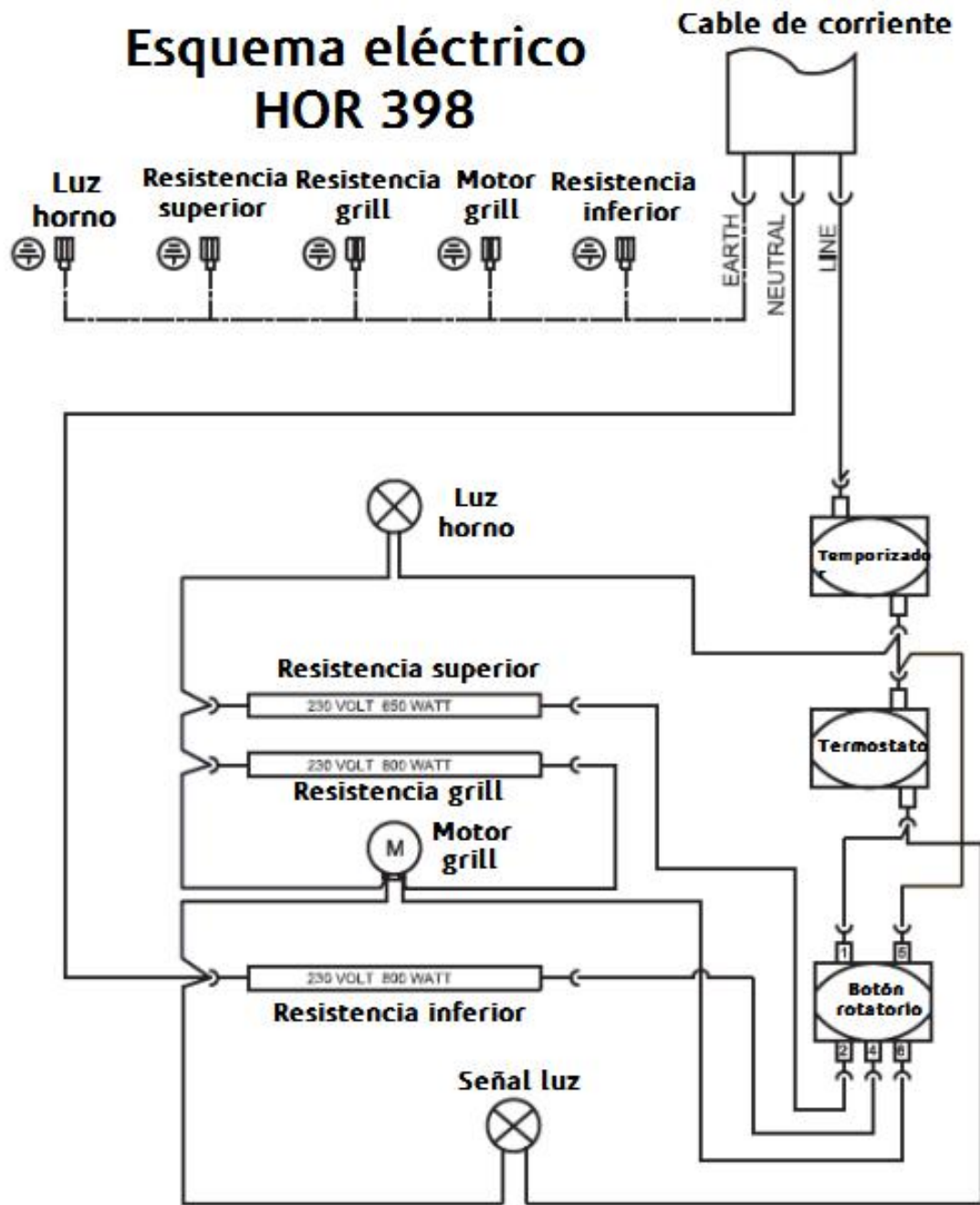

Esquema eléctrico HOT 397

