



**RADIADOR ELÉCTRICO DE ACEITE - MANUAL DE INSTRUCCIONES**  
**ELECTRIC OIL FILLED RADIATOR - INSTRUCTION MANUAL**  
**RADIATEUR ÉLECTRIQUE À HUILE MANUEL D'INSTRUCTIONS**  
**RADIADOR ELÉCTRICO A ÓLEO - MANUAL DE INSTRUÇÕES**



**RAD 2500 / RAD 2510**

Sonifer,S.A. Avenida de Santiago, 86, 30007 Murcia España  
Contacto: [sonifer@sonifer.es](mailto:sonifer@sonifer.es) / [www.orbegozo.com](http://www.orbegozo.com)  
MADE IN P.R.C.

Lea atentamente este manual antes de utilizar este aparato y guárdelo para futuras consultas. Sólo así podrá obtener los mejores resultados y la máxima seguridad de uso.

Read this manual carefully before running this appliance and save it for reference in order to obtain the best results and ensure safe use.

Veillez lire attentivement ce manuel avant d'utiliser cet appareil et conservez-le pour toute consultation future. C'est la seule façon d'obtenir les meilleurs résultats et une sécurité optimale d'utilisation.

Leia este manual cuidadosamente antes de utilizar este aparelho e guarde-o para consulta futura. Só assim, poderá obter os melhores resultados e a máxima segurança na utilização.

- Este producto está indicado únicamente en lugares abrigados o para una utilización puntual. Este producto no es adecuado para calefacción primaria.
- This product is only suitable for well insulated spaces or occasional use. This product is not suitable for primary heating purposes
- Ce produit ne peut être utilisé que dans des locaux bien isolés ou de manière occasionnelle. Ce produit ne peut pas être utilisé comme chauffage principal
- Este produto é adequado apenas para espaços bem isolados espaços ou utilização ocasional. Este produto não é adequado para fins de aquecimento principal

## INDICACIONES DE SEGURIDAD

Antes de la puesta en funcionamiento de este aparato lea detenidamente el manual de instrucciones y guárdelo para futuras consultas, así como la garantía, el recibo de pago y si es posible también el embalaje exterior e interior. En caso de dejar el aparato a terceros, también entregue el manual de instrucciones.

### Generales:

1. Este aparato pueden utilizarlo niños con edad de 8 años y superior y personas con capacidades físicas, sensoriales o mentales reducidas o falta de experiencia y conocimiento, si se les ha dado la supervisión o formación apropiadas respecto al uso del aparato de una manera segura y comprenden los peligros que implica. Los niños no deben jugar con el aparato. La limpieza y el mantenimiento a realizar por el usuario no deben realizarlo los niños sin supervisión.
2. Se deberá supervisar a los niños para asegurarse de que no juegan con este aparato.
3. PRECAUCIÓN: Para la seguridad de sus niños no deje material de embalaje (bolsas de plástico, cartón, polietileno etc.) a su alcance.

4. Si el cable de alimentación está dañado, debe ser sustituido por el fabricante, por su servicio postventa o por personal cualificado similar con el fin de evitar un peligro.
5. No desconecte nunca tirando del cable.
6. No lo ponga en funcionamiento si el cable o el enchufe están dañados o si observa que el aparato no funciona correctamente.
7. No manipule el aparato con las manos mojadas.
8. No sumergir el aparato en agua o cualquier otro líquido.
9. Antes de su limpieza observe que el aparato está desconectado.
10. El aparato debe instalarse de acuerdo con la reglamentación nacional para instalaciones eléctricas.
11. Este aparato es sólo para uso doméstico.
12. En caso de necesitar una copia del manual de instrucciones, puede encontrarla en [www.orbegozo.com](http://www.orbegozo.com).
13. **ADVERTENCIA:** En caso de mala utilización, existe riesgo de posibles heridas.

## Específicas:



No cubrir el aparato. **ADVERTENCIA:** En orden de evitar un sobrecalentamiento, no cubrir el aparato de calefacción.

1. Los niños menores de 3 años deben mantenerse fuera del alcance del aparato a menos que sean continuamente supervisados.
2. Los niños desde 3 años y menores de 8 años deben sólo encender/apagar el aparato siempre que éste haya sido colocado o instalado en su posición de funcionamiento normal prevista y que sean supervisados o hayan recibido instrucciones relativas al uso del aparato de una forma segura y entiendan los riesgos que el aparato tiene. Los niños desde 3 años y menores de 8 años no deben enchufar, regular y limpiar el aparato o realizar operaciones de mantenimiento.
3. **PRECAUCIÓN:** Algunas partes de este aparato pueden ponerse muy calientes y causar quemaduras. Debe ponerse atención particular cuando los niños y las personas vulnerables estén presentes.
4. El aparato no debe colocarse inmediatamente debajo de una base de toma de corriente.
5. No situar el aparato próximo a paredes, mobiliario, entelados, cortinas, ropas de cama y otros materiales inflamables ya que hay riesgo de incendio.

6. No usar este aparato de calefacción en el entorno inmediato de una bañera, ducha o piscina.
7. Este radiador se llena con una cantidad exacta de aceite especial. Las reparaciones que requieran la apertura del contenedor de aceite sólo deben ser realizadas por el fabricante o su servicio autorizado, quienes deberían ser avisados si el radiador tiene escape de aceite.
8. Cuando se deshaga del aparato, deberá seguir las disposiciones concernientes al deshecho de aceite.
9. Desconecte siempre el radiador de la toma de red cuando no se esté utilizando o cuando se esté limpiando.
10. Mantenga el aparato a 90 cm de distancia como mínimo de objetos, paredes, cortinas etc.
11. No intente abrir las láminas que contienen aceite.
12. Mantenga limpio el aparato. No introduzca objetos en las ranuras de ventilación, ya que esto podría provocar descargas eléctricas, incendios o daños al calefactor.

*Las imágenes que contiene este manual son sólo para su referencia. El producto que ha adquirido puede variar de las mismas.*

## DESCRIPCIÓN DE LAS PARTES

1. Panel de control
2. Recoge cables
3. Soporte
4. Ruedas



## USO DEL MANDO A DISTANCIA

	ON/OFF
	FUNCIONES
	INCREMENTAR
	DISMINUIR
	TEMPORIZADOR



## MONTAJE

El radiador ha sido embalado con las ruedas desmontadas, por favor asegúrese de que estén bien montadas antes de ponerlo en funcionamiento. Saque el radiador y todos los accesorios de la caja.

1. Con cuidado, dele la vuelta al radiador colocándolo al revés sobre una alfombra u otra superficie suave, para no estropear el radiador.
2. Pase el gancho en U (incluido) entre el último y el penúltimo elemento y haga coincidir sus extremos con los orificios de uno de los soportes. Atornille el gancho en U al soporte con ayuda de las mariposas. A continuación, atornille las ruedas al soporte.
3. Repita el paso 2 el primer elemento utilizando esta vez el otro soporte. Este soporte debe quedar instalado según se muestra en la siguiente imagen.
4. Vuelva a colocar el radiador en su posición correcta. El radiador debe quedar instalado conforme a la imagen siguiente.

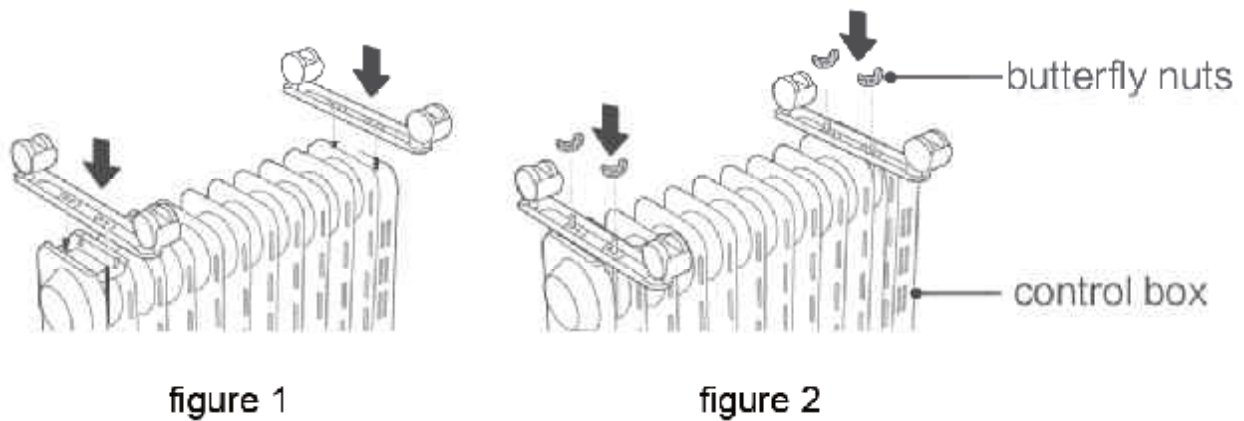

figure 1

figure 2

### **PUESTA EN FUNCIONAMIENTO DEL RADIADOR**

Sitúe el radiador en el suelo al menos a 90cm de distancia de la pared u otros objetos como muebles, cortinas o plantas (asegúrese de que la toma de suministro eléctrico que va a utilizar cumpla los requisitos especificados en la placa de datos del radiador).

### **USO DEL TERMOSTATO Y DEL SELECTOR DE POTENCIA**

Enchufe el aparato a la corriente, el aparato emitirá un pitido. Seguidamente pulse el botón ON/OFF para que el aparato se ponga en funcionamiento (modo funcionamiento)

### **POTENCIAS**

- BAJO (1000w)
- MEDIO (1500W)
- ALTO (2500W)

### **AJUSTE DE TEMPERATURA**

Cuando el aparato este en funcionamiento , pulse "+" o "-" para ajustar la temperatura. Cuando haya seleccionado la temperatura, no pulse ningún botón durante 5 segundos , y el panel de control volverá a la pantalla de inicio

### **Función de protección de seguridad**

Cuando la temperatura ambiente alcance los 50°C, el aparato se detendrá y aparecerá "FF" parpadeando en el panel de control.

## **Temporizador**

Para programar el modo temporizador de encendido . Pulse el botón "temporizador" con el radiador apagado , seleccione cuantas horas deben transcurrir para que el aparato se encienda.

Una vez transcurridas estas horas el aparato se pondrá en funcionamiento. Para programar el modo temporizador de apagado Pulse el botón "temporizador" con el radiador encendido para seleccionar cuantas horas debe transcurrir hasta que se apague el aparato.

Cuando aparezca "0H" en el panel de control, esto significara que no se ha programado el temporizador.

Cuando el temporizador este en marcha puede pulsar el botón "temporizador" para revisar el tiempo restante o reprogramar el temporizador.

Nota: Este radiador contiene aceite y se enfriará poco a poco tras su apagado. Asegúrese de que esté enfriado antes de moverlo o trasladarlo y utilice el asa provista para moverlo. No cubra nunca el aparato durante su funcionamiento. Si se cubre el aparato, se corre riesgo de incendio.

## **LIMPIEZA DEL RADIADOR**

- Antes de proceder a su limpieza, desconéctelo de la toma eléctrica.
- Limpie la parte exterior del aparato con un paño humedecido y a continuación séquelo con un paño seco.
- No use ceras ni abrillantadores. Pueden reaccionar con el calor y provocar la decoloración de aquellas partes en las que se hayan aplicado.

## **ALMACENAJE DEL RADIADOR**

- Conserve la caja para guardar el aparato una vez se haya dejado de utilizar.
- Limpie el radiador siguiendo las instrucciones de limpieza comentadas anteriormente.
- Desmonte las ruedas.
- Coloque el radiador y las ruedas en la caja original y guarde en un lugar fresco y seco.
- Si quiere conservar el aparato completamente montado, asegúrese de cubrirlo para así protegerlo del polvo.



**Eliminación del electrodoméstico viejo.**

En base a la Norma europea 2012/19/UE de Residuos de aparatos Eléctricos y Electrónicos (RAEE), los electrodomésticos viejos no pueden ser arrojados en los contenedores municipales habituales; tienen que ser recogidos selectivamente para optimizar la recuperación y reciclado de los componentes y materiales que los constituyen, y reducir el impacto en la salud humana y el medioambiente. El símbolo del cubo de basura tachado se marca sobre todos los productos para recordar al consumidor la obligación de separarlos para la recogida selectiva. El consumidor debe contactar con la autoridad local o con el vendedor para informarse en relación a la correcta eliminación de su electrodoméstico viejo.

**DECLARACIÓN DE CONFORMIDAD:**

**Este dispositivo cumple con los requisitos de la Directriz de Baja Tensión 2014/35/EU y los requisitos de la directriz de Compatibilidad Electromagnética 2014/35/EU.**

**Este producto está indicado únicamente en lugares abrigados o para una utilización puntual.**

Partida RAD 2500 / 2510	Símbolo	Valor	Unidad	Partida RAD 2500 / 2510	Unidad
<b>Potencia calorífica</b>				<b>Tipo de aportación de calor, únicamente para los aparatos de calefacción local eléctricos de acumulación (seleccione uno)</b>	
Potencia calorífica nominal	$P_{nom}$	1.2	KW	Control manual de la carga de calor, con termostato integrado	N/A
Potencia calorífica mínima (indicativa)	$P_{min}$	1.0	KW	Control manual de la carga de calor con respuesta a la temperatura interior o exterior	N/A
Potencia calorífica máxima continuada	$P_{max,c}$	1.2	KW	Control electrónico de la carga de calor con respuesta a la temperatura interior o exterior	N/A
<b>Consumo auxiliar de electricidad</b>				Potencia calorífica asistida por ventiladores	N/A
A potencia calorífica nominal	$e_{l,max}$	0	KW	<b>Tipo de control de potencia calorífica / de temperatura interior (seleccione uno)</b>	
A potencia calorífica mínima	$e_{l,min}$	0	KW	Potencia calorífica de un solo nivel, sin control de temperatura interior	NO
En modo de espera	$e_{l,SB}$	0	W	Dos o más niveles manuales, sin control de temperatura interior	NO
				Con control de temperatura interior mediante termostato mecánico	SÍ
				Con control electrónico de temperatura interior	NO
				Control electrónico de temperatura interior y temporizador diario	NO
				Control electrónico de temperatura interior y temporizador semanal	NO
				<b>Otras opciones de control (pueden seleccionarse varias)</b>	
				Control de temperatura interior con detección de presencia	NO
				Control de temperatura interior con detección de ventanas abiertas	NO
				Con opción de control a distancia	NO
				Con control de puesta en marcha adaptable	NO
				Con limitación de tiempo de funcionamiento	NO
				Con sensor de lámpara negra	NO
Información de contacto		SONIFER SA. Avenida de Santiago 86, 30007, Murcia. Spain.			

**Este producto está indicado únicamente en lugares abrigados o para una utilización puntual.**

Partida RAD 2500 / 2510	Símbolo	Valor	Unidad	Partida RAD 2500 / 2510	Unidad
<b>Potencia calorífica</b>				<b>Tipo de aportación de calor, únicamente para los aparatos de calefacción local eléctricos de acumulación (seleccione uno)</b>	
Potencia calorífica nominal	$P_{nom}$	1.2	KW	Control manual de la carga de calor, con termostato integrado	N/A
Potencia calorífica mínima (indicativa)	$P_{min}$	1.0	KW	Control manual de la carga de calor con respuesta a la temperatura interior o exterior	N/A
Potencia calorífica máxima continuada	$P_{max,c}$	1.2	KW	Control electrónico de la carga de calor con respuesta a la temperatura interior o exterior	N/A
<b>Consumo auxiliar de electricidad</b>				Potencia calorífica asistida por ventiladores	N/A
A potencia calorífica nominal	$e_{l_{max}}$	0	KW	<b>Tipo de control de potencia calorífica / de temperatura interior (seleccione uno)</b>	
A potencia calorífica mínima	$e_{l_{min}}$	0	KW	Potencia calorífica de un solo nivel, sin control de temperatura interior	NO
En modo de espera	$e_{l_{sb}}$	0	W	Dos o más niveles manuales, sin control de temperatura interior	NO
				Con control de temperatura interior mediante termostato mecánico	NO
				Con control electrónico de temperatura interior	SI
				Control electrónico de temperatura interior y temporizador diario	NO
				Control electrónico de temperatura interior y temporizador semanal	NO
				<b>Otras opciones de control (pueden seleccionarse varias)</b>	
				Control de temperatura interior con detección de presencia	NO
				Control de temperatura interior con detección de ventanas abiertas	NO
				Con opción de control a distancia	NO
				Con control de puesta en marcha adaptable	NO
				Con limitación de tiempo de funcionamiento	SI
				Con sensor de lámpara negra	NO
Información de contacto		SONIFER SA. Avenida de Santiago 86, 30007, Murcia. Spain.			

## SAFETY INSTRUCTIONS

Read the operating instructions carefully before putting the appliance into operation and keep the instructions including the warranty, the receipt and, if possible, the box with the internal packing. If you give this device to other people, please also pass on the operating instructions.

### General:

1. This appliance can be used by children aged from 8 years and above and persons with reduced physical, sensory or mental capabilities or lack of experience and knowledge if they have been given supervision or instruction concerning use of the appliance in a safe way and understand the hazards involved. Children must never play with the appliance. Cleaning and user maintenance must never be carried out by children without supervision.
2. Children should be supervised to ensure that they do not play with the appliance.
3. **WARNING:** In order to ensure your children's safety, please keep all packaging (plastic bags, boxes, polystyrene etc.) out of their reach.

4. If the supply cord is damaged it must be repaired by the Authorized Service Agent in order to avoid hazards.
5. Never pull on the cord when unplugging.
6. Do not use the unit with a damaged cord or plug, or if it is not working properly.
7. Do not handle the appliance with wet hands.
8. Never immerse the appliance in water or any other liquid.
9. Make sure the appliance has been unplugged before cleaning.
10. This appliance must be installed following the national regulations for electrical installations.
11. This appliance is for household use only.
12. In case you need a copy of the instruction manual, you can find it in [www.orbegozo.com](http://www.orbegozo.com)
13. WARNING: In case of misuse, there is a risk of possible injury.

### **Specific:**

1. The meaning of figure  in marking is "DO NOT COVER". WARNING: In order to avoid overheating, do not cover the heater.

2. Children of less than 3 years should be kept away unless continuously supervised.
3. Children aged from 3 years and less than 8 years shall only switch on/off the appliance provided that it has been placed or installed in its intended normal operating position and they have been given supervision or instruction concerning use of the appliance in a safe way and understand the hazards involved. Children aged from 3 years and less than 8 years shall not plug in, regulate and clean the appliance or perform user maintenance.
4. CAUTION: Some parts of this product can become very hot and cause burns. Particular attention has to be given where children and vulnerable people are present.
5. The device should not be placed immediately below a socket base.
6. Do not place a heater in use near curtains, furniture, wood panelling or combustible material which can deteriorate with heat.
7. Do not use this heater in the immediate vicinity of a bath, shower or pool.
8. This radiator is filled with an exact amount of special oil. Repairs that require opening the container of oil should only be undertaken by the manufacturer or its

authorized service, which should be notified if your radiator is leaking oil.

9. Regulations concerning the disposal of the oil when scraping the appliance have to be followed.

10. Always disconnect the heater from the main supply when not in use and when cleaning.

11. Keep the heater a distance of at least 90cm from any combustible material such as furniture, curtains, bedding, cloths or papers.

12. Do not attempt to open any part of the oil fins.





13. Keep the heater clean. Do not allow objects to enter the ventilation, as this may cause electric shock, fire or damage the heater.

*The pictures in this manual are only for your reference. The product you purchased may vary thereof.*

#### PARTS DESCRIPTION

1. Control panel
2. Cord storage
3. Support
4. Castors



	ON/OFF key
	Function key
	"+" key
	"-" key
	Timer key

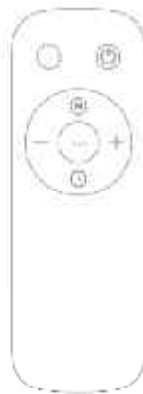

## ASSEMBLY

The oil radiator is packed with the wheels not assembled. Please make sure that they are right assembled before turning the device on.

Remove the heater and all the accessories from the carton.

1. Turn the radiator upside down carefully and place it over a carpet or any other soft surface in order not to damage the unit.
2. Pass the "U bolt" in between the last and next-to-last fin and make it fit the holes of one of the support. Screw the U bolt to the curved support with the help of the wing nuts. Then, screw the wheels to the support. See picture below.
3. Repeat step 2 in between the first and the second fin, using the other support.
4. Turn the heater the right way up. The unit should be as shown in below picture

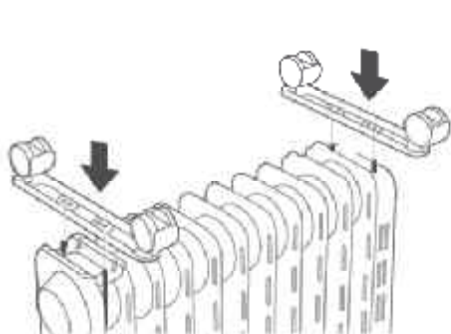

figure 1

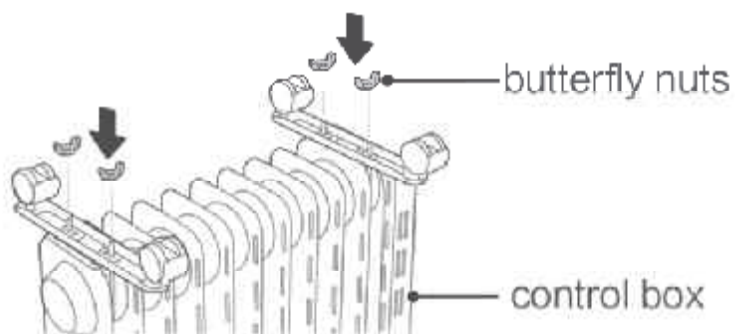

figure 2

## USING THE THERMOSTAT AND POWER KNOBS

Plug in the power cord, the device will emit a beep. Then press the "ON/OFF" key to enter in "working mode". To enter "standby" mode, press the "ON/OFF" key again.



## **Funciones**

- LOW (1500W)
- MEDIUM (2000W)
- HIGH (2500W)

## **Ajuste de temperatura**

When the device is on "working mode", press and hold either "+" or "-" to set your desired temperature. After setting the temperature, do not press any buttons for 5 seconds and the device will exit the temperature setting screen.

## **Función de protección de seguridad**

When the room temperature exceeds 50°C, all outputs are turned off and the device will emit a 10 second beep. The digital display will show a flashing "FF".

## **TEMPORIZADOR**

To schedule "working mode", press the "timer" key in "standby mode" to enter the timer setting screen. Press the "+" or "-" to set the desired time. When the timer reaches the settled time, the device will enter in working mode.

To schedule "standby mode", press the "timer" key in "working mode" to enter the timer setting screen. Press the "+" or "-" to set the desired time. When the timer reaches the set time, the device will enter in standby mode.

The timer can be set between 0-24hours.

When the display shows "OH", there is not set time.

To exit the timer setting screen, press the timer function key, or don't press any buttons for 5 second,

## **CLEANING YOUR OIL RADIATOR**

1. Always disconnect the heater from the mains supply before cleaning.
2. Clean the outside of the heater by wiping with a damp cloth and buff with a dry cloth.
3. DO NOT use waxes or polishes as these may react with the heater and cause discolouration.

## **STORING YOUR OIL RADIATOR**

1. Save the box for off season storage.
2. Clean the heater following the cleaning instructions above.
3. Remove the wheel base assemblies.

4. Place the radiator, and wheel assemblies in the original box, and store in a cool and dry place.
5. If you choose to store your heater fully assembled, be sure to cover it to protect it from dust.



#### Disposal of old electrical appliances.

The European directive 2012/19/UE on Waste Electrical and Electronic Equipment (WEEE), requires that old household electrical appliances must not be disposed of in the normal unsorted municipal waste stream. Old appliances must be collected separately in order to optimize the recovery and recycling of the materials they contain, and reduce the impact on human health and the environment. The crossed out "wheeled bin" symbol on the product reminds you of your obligation, that when you dispose of the appliance, it must be separately collected. Consumers should contact their local authority or retailer for information concerning the correct disposal of their old appliance.

#### DECLARATION OF CONFORMITY:

**This device complies with the requirements of the Low Voltage Directive 2014/35/EU and the requirements of the EMC directive 2014/30/EU.**

**This product is only suitable for well insulated spaces or occasional use**

Item RAD 2500 / 2510	Symbol	Value	Unit	Item RAD 2500 / 2510	Unit
<b>Heat output</b>				<b>Type of heat input, for electric storage local space heaters only (select one)</b>	
Nominal heat output	$P_{nom}$	1.2	KW	manual heat charge control, with integrated thermostat	N/A
Minimum heat output (indicative)	$P_{min}$	1.0	KW	manual heat charge control with room and/or outdoor temperature feedback	N/A
Maximum continuous heat output	$P_{max,c}$	1.2	KW	electronic heat charge control with room and/or outdoor temperature feedback	N/A
<b>Auxiliary electricity consumption</b>				fan assisted heat output	
At nominal heat output	$e_{l,max}$	0	KW	<b>Type of heat output/room temperature control (select one)</b>	

At minimum heat output	$e_{l_{min}}$	0	KW	single stage heat output and no room temperature control	NO
In standby mode	$e_{l_{SB}}$	0	W	Two or more manual stages, no room temperature control	NO
				with mechanic thermostat room temperature control	YES
				with electronic room temperature control	NO
				electronic room temperature control plus day timer	NO
				electronic room temperature control plus week timer	NO
				<b>Other control options (multiple selections possible)</b>	
				room temperature control, with presence detection	NO
				room temperature control, with open window detection	NO
				with distance control option	NO
				with adaptive start control	NO
				with working time limitation	NO
				with black bulb sensor	NO
Contact details info	SONIFER SA. Avenida de Santiago 86, 30007, Murcia. Spain.				

**This product is only suitable for well insulated spaces or occasional use**

Item RAD 2500 / 2510	Symbol	Value	Unit	Item RAD 2500 / 2510	Unit
<b>Heat output</b>				<b>Type of heat input, for electric storage local space heaters only (select one)</b>	
Nominal heat output	$P_{nom}$	1.2	KW	manual heat charge control, with integrated thermostat	N/A
Minimum heat output (indicative)	$P_{min}$	1.0	KW	manual heat charge control with room and/or outdoor temperature feedback	N/A
Maximum continuous heat output	$P_{max,c}$	1.2	KW	electronic heat charge control with room and/or outdoor temperature feedback	N/A
<b>Auxiliary electricity consumption</b>				fan assisted heat output	N/A

At nominal heat output	$e_{l,max}$	0	KW	<b>Type of heat output/room temperature control (select one)</b>	
At minimum heat output	$e_{l,min}$	0	KW	single stage heat output and no room temperature control	NO
In standby mode	$e_{l,sb}$	0	W	Two or more manual stages, no room temperature control	NO
				with mechanic thermostat room temperature control	NO
				with electronic room temperature control	YES
				electronic room temperature control plus day timer	NO
				electronic room temperature control plus week timer	NO
				<b>Other control options (multiple selections possible)</b>	
				room temperature control, with presence detection	NO
				room temperature control, with open window detection	NO
				with distance control option	NO
				with adaptive start control	NO
				with working time limitation	YES
				with black bulb sensor	NO
Contact details info	SONIFER SA. Avenida de Santiago 86, 30007, Murcia. Spain.				

FRANÇAISE

## CONSEILS DE SECURITE

Lisez attentivement ce mode d'emploi avant de mettre l'appareil en marche pour la première fois. Conservez le mode d'emploi ainsi que le bon de garantie, votre ticket de caisse et si possible, le carton avec l'emballage se trouvant à l'intérieur. Si vous remettez l'appareil à des tiers, veuillez-le remettre avec son mode d'emploi.

**GENERAUX :**

1. Cet appareil peut être utilisé par des enfants 8 ans ou plus et des personnes présentant un handicap physique, sensoriel, mental ou moteur voire ne disposant pas des connaissances et de l'expérience nécessaires en cas de surveillance ou d'instructions sur l'usage de cet appareil en toute sécurité et de compréhension des risques impliqués. Les enfants ne doivent pas jouer avec l'appareil. Le nettoyage et la maintenance ne doivent pas être effectués par des enfants sans surveillance.
2. Les enfants doivent être surveillés afin de s'assurer qu'ils ne jouent pas avec cet appareil.
3. ATTENTION: Par mesure de sécurité vis-à-vis des enfants, ne laissez pas les emballages (sac en plastique, carton, polystyrène) à leur portée.
4. Si le cordon d'alimentation est endommagé, adressez-vous à un service technique agréé afin d'éviter un danger.
5. Ne débranchez jamais en tirant du cordon.
6. Ne jamais le faire fonctionner si le cordon ou la fiche sont abîmés ou si vous remarquez que l'appareil ne fonctionne pas correctement.
7. Ne pas manipuler l'appareil, les mains mouillées.

8. Ne jamais placer l'appareil près dans l'eau ou autre liquide.
9. Avant de nettoyer l'appareil, vérifiez s'il est bien débranché.
10. L'appareil doit être installé suivant les normes nationaux pour les installations électriques.
11. Cet appareil n'est apte que pour une utilisation domestique.
12. Si vous avez besoin d'une copie du manuel d'instructions, vous pouvez le trouver sur [www.orbegozo.com](http://www.orbegozo.com)
13. AVERTISSEMENT: En cas de mauvaise utilisation de l'appareil, il ya un risque de blessure.

## MESURES DE SÉCURITÉ IMPORTANTES :

1. Ce symbole reporté sur les étiquettes signifie  "NE PAS COUVRIR". ATTENTION : ne le couvrez jamais afin d'éviter une surchauffe.
2. Enfants moins de 3 ans doivent être gardés hors de la portée de l'appareil à moins constamment surveillés.

3. Enfants de 3 ans et de moins de 8 ans ne devraient allumer / éteindre l'appareil s'il a été placé ou installé dans sa position normale de fonctionnement et à condition qu'ils soient supervisés ou ont reçu des instructions sur l'utilisation de l'appareil dans un coffret et comprendre les risques que l'appareil a. Les enfants de 3 ans et de moins de 8 ans doivent pas être branché régulière et propre de l'appareil ou d'effectuer l'entretien.
4. ATTENTION: Certaines pièces de cet appareil peut chauffer et causer des brûlures. Il faut veiller en particulier où les enfants et les personnes vulnérables sont présents.
5. Le dispositif ne doit pas être placé juste en dessous une base de socket.
6. Ne pas placer un appareil de chauffage utilisé à proximité de rideaux, meubles, boiseries ou matériau combustible qui peut se détériorer avec la chaleur.
7. Ne pas utiliser cet appareil à proximité immédiate d'un bain, douche ou la piscine
8. Ce radiateur est rempli d'une quantité exacte d'huile spéciale. Des réparations qui nécessitent l'ouverture du contenant d'huile ne doivent être effectués par le fabricant ou son service agréé, qui doit être avisé si votre radiateur est fuite d'huile.

9. Les réglementes concernant les déchets d'huile quand vous souhaitez vous défaire du radiateur.

10. L'appareil doit être installé de sorte que les interrupteurs, thermostats, prise de branchement mobile ne puissent pas être touchés, directement ou indirectement, par une personne qui se trouve dans la baignoire ou sous la douche.

11. Respectez une distance de sécurité de 90cm au moins, entre le radiateur et tout objet combustible (meuble, rideau, drap de lit, vêtement ou papier).

12. N'essayez jamais d'ouvrir les ailerons remplis d'huile.

13. Maintenez le radiateur propre. N'introduisez aucun objet dans la grille de ventilation car cela pourrait provoquer une décharge électrique, un incendie ou endommager le radiateur.

Les images de ce manuel sont seulement pour votre référence. Le produit que vous avez acheté peut varier de celle-ci.

## DESCRIPTION DES PARTES

- A. Panneau de commande
- B. Rangement du cordon
- C. Support
- D. Roulettes





⏻	ON/OFF
Ⓜ	FONCTIONS
+	AUGMENTER
-	DIMINUER
⌚	MINUTERIE



## ASSEMBLÉE

Le radiateur d'huile est emballé avec les roues démonté. S'il vous plaît assurez qu'ils sont juste assemblés avant de mettre l'appareil en marche.

Retirez le chauffe-eau et tous les accessoires du carton.

1. Mettez le radiateur envers soigneusement et placez-le sur un tapis ou toute autre surface souple afin de ne pas endommager l'appareil.
2. Passer le "boulon U" entre la dernière et la nageoire avant-dernier et un support. Vissez la vis U pour le soutien à l'aide des écrous à oreilles. Ensuite, visser les roues à l'appui. Vérifiez image ci-dessous
3. Répéter l'étape 2 entre la première et la seconde ailette, en utilisant l'autre support.
4. Mettez le chauffe-eau dans le bon sens. L'appareil doit être conforme à celle représentée sur la figure ci-dessous.

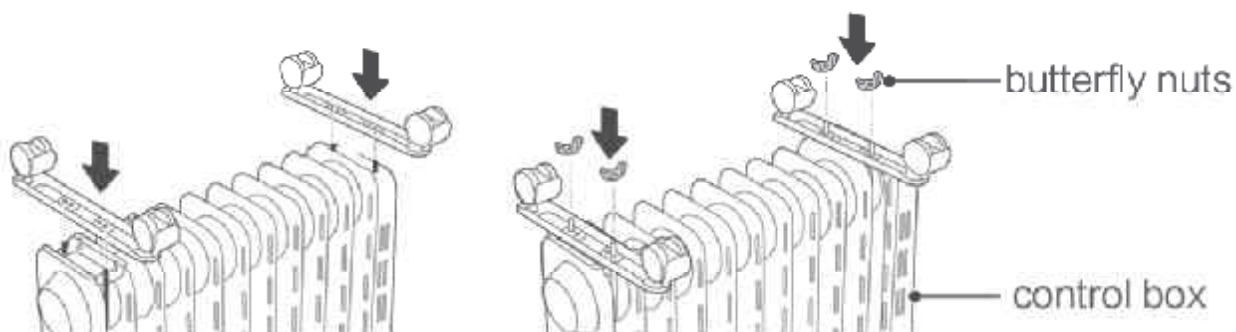

figure 1

figure 2

## UTILISATION DU THERMOSTAT ET DES INTERRUPTEURS DE SÉLECTION DE PUISSANCE

Branchez l'appareil, l'appareil émet un bip. Appuyez ensuite sur le bouton ON / OFF pour démarrer l'appareil (mode de fonctionnement)

## **CARACTÉRISTIQUES**

- FAIBLE (1500W)
- MOYEN (2000W)
- HAUT (2500W)

## **RÉGLAGE DE LA TEMPÉRATURE**

Lorsque l'appareil fonctionne, appuyez sur "+" ou "-" pour régler la température. Lorsque vous avez sélectionné la température, n'appuyez sur aucun bouton pendant 5 secondes, et le panneau de commande reviendra à l'écran d'accueil

## **FONCTION DE PROTECTION DE SÉCURITÉ**

Lorsque la température ambiante atteint 50°C, l'appareil s'arrête et « FF » apparaît en clignotant sur le panneau de commande.

## **MINUTEUR**

Pour programmer le mode de fonctionnement. Appuyez sur le bouton "minuterie" en "mode veille" pour régler la minuterie. Lorsque l'appareil atteint l'heure programmée, il entre en mode de fonctionnement.

Pour programmer le "mode veille". Appuyez sur le bouton « minuterie » en « mode de fonctionnement » pour régler la minuterie. Lorsque l'appareil atteint l'heure réglée, il passe en mode veille.

Lorsque « 0H » apparaît sur le panneau de commande, cela signifie que la minuterie n'a pas été réglée.

Lorsque la minuterie est en marche, vous pouvez appuyer sur le bouton "timer" pour vérifier le temps restant ou reprogrammer la minuterie.

Remarque : ce radiateur contient de l'huile et se refroidira progressivement après avoir été éteint. Assurez-vous qu'il est froid avant de le déplacer ou de le transporter et utilisez la poignée fournie pour le déplacer. Ne couvrez jamais l'appareil pendant son fonctionnement. Si l'appareil est couvert, il y a un risque d'incendie.

## NETTOYAGE DE VOTRE RADIATEUR À HUILE

1. Débranchez toujours le radiateur avant de le nettoyer.
2. Nettoyez l'extérieur du radiateur avec un chiffon humide et faites-le briller avec un chiffon doux.
3. N'utilisez pas de cire ou de produits qui font briller car ils pourraient réagir à la chaleur et provoquer une décoloration.

## RANGEMENT DE VOTRE RADIATEUR À HUILE

1. Conservez le carton d'emballage pour ranger le radiateur hors-saison.
2. Nettoyez le radiateur en suivant les instructions ci-dessus.
3. Ôtez la base sur roulettes.
4. Placez le radiateur et la base sur roulettes dans le carton d'emballage d'origine et rangez l'ensemble dans un endroit frais et sec.
5. Si vous choisissez de ranger votre radiateur sans le démonter, veillez à bien le couvrir pour le protéger de la poussière.



### Enlèvement des appareils ménagers usagés.

La directive européenne 2012/19/UE sur les Déchets des Equipements Electriques et Electroniques (DEEE), exige que les appareils ménagers usages ne soient pas jetés dans le flux normal des déchets municipaux. Les appareils usagés doivent être collectés séparément afin d'optimiser le taux de récupération et le recyclage des matériaux qui les composent, et réduire l'impact sur la santé humaine et l'environnement. Le symbole de la poubelle barrée est apposé sur tous les produits pour rappeler les obligations de collecte séparée. Les consommateurs devront contacter les autorités locales ou leur revendeur concernant la démarche à suivre pour l'enlèvement de leur vieil appareil.

### DÉCLARATION DE CONFORMITÉ:

**Cet appareil est conforme aux exigences de la Directive Basse Tension 2014/35/EU et aux exigences de la directive CEM 2014/30/EU.**

**Ce produit ne peut être utilisé que dans des locaux bien isolés ou de manière occasionnelle.**

Caractéristique RAD 2500 / 2510	Symbole	Valeur	Unité	Caractéristique RAD 2500 / 2510	Unité
<b>Puissance thermique</b>				<b>Type d'apport de chaleur, pour les dispositifs de chauffage décentralisés électriques à accumulation uniquement (sélectionner un seul type)</b>	
Puissance thermique nominale	$P_{nom}$	1.2	KW	contrôle thermique manuel de la charge avec thermostat intégré	N/A
Puissance thermique minimale (indicative)	$P_{min}$	1.0	KW	contrôle thermique manuel de la charge avec réception d'informations sur la température de la pièce et/ou extérieure	N/A
Puissance thermique maximale continue	$P_{max,c}$	1.2	KW	contrôle thermique électronique de la charge avec réception d'informations sur la température de la pièce et/ou extérieure	N/A
<b>Consommation d'électricité auxiliaire</b>				puissance thermique réglable par ventilateur	
À la puissance thermique nominale	$el_{max}$	0	KW	<b>Type de contrôle de la puissance thermique/de la température de la pièce (sélectionner un seul type)</b>	
À la puissance thermique minimale	$el_{min}$	0	KW	contrôle de la puissance thermique à un palier, pas de contrôle de la température de la pièce	NON
En mode veille	$el_{SB}$	0	W	contrôle à deux ou plusieurs paliers manuels, pas de contrôle de la température de la pièce	NON
				contrôle de la température de la pièce avec thermostat mécanique	OUI
				contrôle électronique de la température de la pièce	NON
				contrôle électronique de la température de la pièce et programmeur journalier	NON
				contrôle électronique de la température de la pièce et programmeur hebdomadaire	NON
				<b>Autres options de contrôle (sélectionner une ou plusieurs options)</b>	
				contrôle de la température de la pièce, avec détecteur de présence	NON
				contrôle de la température de la pièce, avec détecteur de fenêtre ouverte	NON
				option contrôle à distance	NON
				contrôle adaptatif de l'activation	NON
				limitation de la durée d'activation	NON
				capteur à globe noir	NON
Coordonnées de contact		SONIFER SA. Avenida de Santiago 86, 30007, Murcia. Spain.			

**Ce produit ne peut être utilisé que dans des locaux bien isolés ou de manière occasionnelle.**

Caractéristique RAD 2500 / 2510	Symbole	Valeur	Unité	Caractéristique RAD 2500 / 2510	Unité
<b>Puissance thermique</b>				<b>Type d'apport de chaleur, pour les dispositifs de chauffage décentralisés électriques à accumulation uniquement (sélectionner un seul type)</b>	
Puissance thermique nominale	$P_{nom}$	1.2	KW	contrôle thermique manuel de la charge avec thermostat intégré	N/A
Puissance thermique minimale (indicative)	$P_{min}$	1.0	KW	contrôle thermique manuel de la charge avec réception d'informations sur la température de la pièce et/ou extérieure	N/A
Puissance thermique maximale continue	$P_{max,c}$	1.2	KW	contrôle thermique électronique de la charge avec réception d'informations sur la température de la pièce et/ou extérieure	N/A
<b>Consommation d'électricité auxiliaire</b>				puissance thermique régulable par ventilateur	
À la puissance thermique nominale	$el_{max}$	0	KW	<b>Type de contrôle de la puissance thermique/de la température de la pièce (sélectionner un seul type)</b>	
À la puissance thermique minimale	$el_{min}$	0	KW	contrôle de la puissance thermique à un palier, pas de contrôle de la température de la pièce	NON
En mode veille	$el_{SB}$	0	W	contrôle à deux ou plusieurs paliers manuels, pas de contrôle de la température de la pièce	NON
				contrôle de la température de la pièce avec thermostat mécanique	NON
				contrôle électronique de la température de la pièce	OUI
				contrôle électronique de la température de la pièce et programmeur journalier	NON
				contrôle électronique de la température de la pièce et programmeur hebdomadaire	NON
				<b>Autres options de contrôle (sélectionner une ou plusieurs options)</b>	
				contrôle de la température de la pièce, avec détecteur de présence	NON
				contrôle de la température de la pièce, avec détecteur de fenêtre ouverte	NON
				option contrôle à distance	NON
				contrôle adaptatif de l'activation	NON
				limitation de la durée d'activation	OUI
				capteur à globe noir	NON
Coordonnées de contact		SONIFER SA. Avenida de Santiago 86, 30007, Murcia. Spain.			

## **INSTRUÇÕES DE SEGURANÇA**

Antes de por este aparelho a funcionar, leia muito atentamente as instruções de emprego e guarde-as muito bem, juntamente com o talão de garantia, o talão de compra e, tanto quanto possível, a embalagem com os elementos interiores. Se puser o aparelho a disposição de terceiros, entregue-lhes também as Instruções de Utilização.

### **GERAIS:**

1. Este aparelho pode ser usado por crianças maiores de 8 anos e por pessoas com capacidades físicas, sensoriais ou mentais reduzidas ou com falta de experiência e conhecimento, sempre que lhes seja dada a supervisão apropriada ou instruções para a utilização do aparelho de forma segura e de modo a que compreendam os perigos inerentes. Não deixe que crianças brinquem com o aparelho. Não permita a limpeza e manutenção do aparelho pelo utilizador a crianças sem vigilância.
2. As crianças deverão ser supervisionadas, para se assegurar de que não brincam com a unidade.

3. **PRECAUÇÃO:** Para a segurança dos seus filhos, não deixe partes da embalagem (sacos plásticos, papelão, esferovite, etc.) ao alcance dos mesmos.
4. Se o cabo de ligação estiver danificado recorra a um serviço técnico autorizado com o fim de evitar riscos.
5. Nunca desligue o aparelho puxando pelo cabo.
6. Não ponha em funcionamento se o cabo ou a ficha estiverem estragados ou se observa que o aparelho não funciona correctamente.
7. Não utilize o aparelho com as mãos molhadas.
8. Não mergulhe o aparelho em água nem em nenhum outro líquido.
9. Antes de efectuar a sua limpeza comprove que o aparelho está desligado.
10. O aparelho deve ser instalado de acordo com a regulamentação nacional para instalações eléctricas.
11. Este aparelho destina-se apenas a uso doméstico
12. Caso precise de uma cópia do manual de instruções, você pode encontrá-lo em [www.orbegozo.com](http://www.orbegozo.com).
13. **ATENÇÃO:** Em caso de utilização incorreta do aparelho, há um risco de possíveis lesões.

## PRECAUÇÕES IMPORTANTES:

1. O significado da figura é  "NÃO TAPAR". AVISO: Não tape o aquecedor para impedir uma situação de sobreaquecimento.
2. Crianças menores de 3 anos deve ser mantido fora do alcance do aparelho, a menos que constantemente supervisionado.
3. Crianças de 3 anos e menos de 8 anos de idade só deve ligar / desligar o dispositivo que tenha sido colocado ou instalado em sua posição normal de operação e desde que sejam supervisionadas ou foram instruídos sobre o uso do dispositivo de forma segura e compreender os riscos de que o dispositivo tem. Crianças de 3 anos ou menos 8 não deve ser conectado regular e limpar o aparelho ou realizar manutenção.
4. CUIDADO: Algumas partes deste aparelho podem ficar quentes e causar queimaduras. Cuidados devem ser tomados especialmente em crianças e pessoas vulneráveis estão presentes.
5. O dispositivo não deve ser colocado imediatamente abaixo de um cálice.
6. Não coloque um aquecedor em uso perto de cortinas, móveis, painéis de madeira ou material combustível que pode se deteriorar com o calor.



7. Não use este aquecedor nas imediações de uma banheira, chuveiro ou piscina.
8. Os regulamentos a respeito da colocação do óleo quando raspar o aparelho têm que ser seguidos.
9. O aparelho deve ser instalado de forma que os interruptores, o termóstato, a tomada móvel de ligação, não possa ser tocado directa ou indirectamente por uma pessoa que se encontre na banheira ou no duche.
10. Desconecte sempre o aquecedor da fonte de alimentação de energia principal quando não usar e quando limpar.
11. Mantenha o aquecedor a uma distância de ao menos 90cm de qualquer material combustível tal como: móveis, cortinas, colchão e roupa de cama, tecidos ou papéis.
12. Não tente abrir nenhuma parte das aletas de óleo.
13. Manter o aquecedor limpo. Não deixar entrar objetos na ventilação, pois isso pode causar choque eléctrico, fogo ou dano no calefactor.

**As imagens neste manual são apenas para sua referência. O produto adquirido pode variar mesmo.**

## DESCRIÇÃO DAS PARTES

- A. Painel de controle
- B. Armazenamento do cabo
- C. Eodinhas
- D. Suporte

	ON/OFF
	FUNÇÕES
	AUMENTAR
	DIMINUIR
	CRONÔMETRO

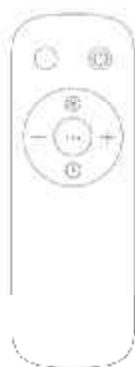

## ASSEMBLEIA

O radiador de óleo é embalado com as rodas desmontado. Por favor, certifique-se de que eles estão certo montado antes de ligar o dispositivo.

Retirar o aquecimento e todos os acessórios do interior da embalagem.

1. Desligue o radiador de cabeça para baixo com cuidado e coloque-o sobre um tapete ou qualquer outra superfície macia para não danificar o aparelho.
2. Passe o "U parafuso" entre o último eo próximo ao último fin. Aperte o parafuso de U para uno dos suportes com a ajuda das porcas. Em seguida, aperte as rodas para o suporte. Confira abaixo imagem
3. Repetir o passo 2 no entre o primeiro e o segundo barbatana, utilizando o outro suporte.
4. Desligue o aquecedor do jeito certo. O aparelho deve ser de acordo com o que mostrado na figura abaixo.

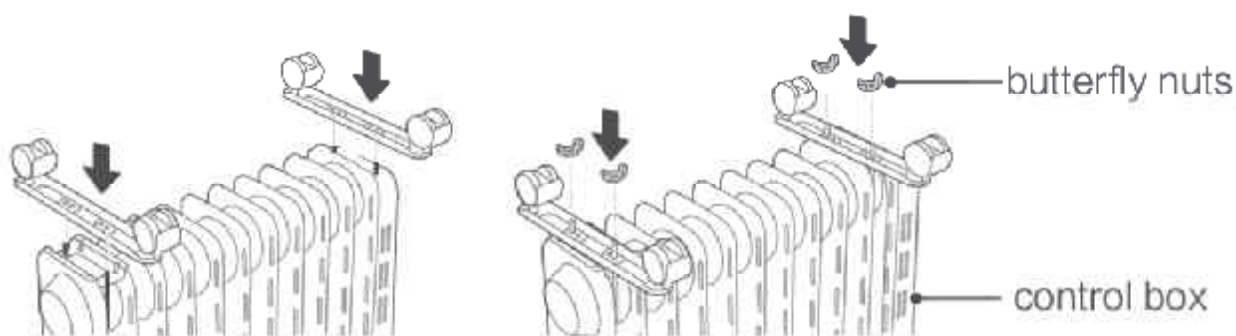

figure 1

figure 2

## UTILIZAÇÃO DO TERMOSTATO E INTERRUPTORES DE ENERGIA

Ligue o aparelho, o aparelho emite um sinal sonoro. Em seguida, pressione o botão ON / OFF para iniciar o aparelho (modo de operação)

### **Características**

- BAIXO (1500W)
- MÉDIO (2000W)
- ALTO (2500W)

### **Configuração de temperatura**

Quando o aparelho estiver funcionando, pressione "+" ou "-" para ajustar a temperatura. Depois de selecionar a temperatura, não pressione nenhum botão por 5 segundos e o painel de controle retornará à tela inicial

### **Função de proteção de segurança**

Quando a temperatura ambiente atingir os 50°C, o aparelho irá parar e aparecerá "FF" a piscar no painel de comandos.

### **Cronômetro**

Para programar o modo de operação. Pressione o botão "cronômetro" no "modo de espera" para definir o cronômetro. Quando o aparelho atinge o tempo programado, ele entra no modo de funcionamento.

Para programar o "modo de espera". Pressione o botão "cronômetro" no "modo de execução" para definir o cronômetro. Quando o aparelho atinge o tempo definido, ele entra no modo de espera.

Quando "0H" aparece no painel de controle, significa que o cronômetro não foi ajustado. Quando o cronômetro estiver em execução, você pode pressionar o botão "cronômetro" para verificar o tempo restante ou reprogramar o cronômetro.

Nota: Este radiador contém óleo e irá esfriar gradualmente após ser desligado. Certifique-se de que está frio antes de movê-lo ou carregá-lo e use a alça fornecida para movê-lo. Nunca cubra o aparelho durante o funcionamento. Se o aparelho estiver coberto, existe o risco de incêndio.

### LIMPEZA DO RADIADOR DE ÓLEO

1. Desconecte sempre o calefator das fontes principais de alimentação elétrica, antes da limpeza.
2. Limpe a parte externa do calefator, limpando com um pano húmido e seque com um pano seco.
3. Não use ceras ou lustradores pois estes podem reagir com o calefator e causar descoloração.

### ARMAZENAGEM DO SEU RADIADOR DE ÓLEO

1. Proteja a caixa para armazenamento na baixa setação.
2. Limpe o calefator depois das instruções de limpeza acima.
3. Remova as montagens da base da roda.
4. Coloque o aquecedor e as montagens da roda na caixa original, e armazene em um lugar fresco e seco.
5. Se você preferir armazenar seu calefator montado ordenadamente, assegure-se para cori-lo e protegê-lo e da proeira.



#### Recolha dos eletrodomésticos.

A diretiva Europeia 2012/19/UE referente à gestão de resíduos de aparelhos elétricos e eletrônicos (RAEE), prevê que os eletrodomésticos não devem ser escoados no fluxo normal dos resíduos sólidos urbanos. Os aparelhos desatualizados devem ser recolhidos separadamente para otimizar a taxa de recuperação e reciclagem dos materiais que os compõem e impedir potenciais danos para a saúde humana e para o ambiente. O símbolo constituído por um contêiner de lixo barrado com uma cruz deve ser colocado em todos os produtos por forma a recordar a obrigatoriedade de recolha separada. Os consumidores devem contactar as autoridades locais ou os pontos de venda para solicitar informação referente ao local apropriado onde devem depositar os eletrodomésticos velhos.

#### DECLARAÇÃO DE CONFORMIDADE:

**Este dispositivo está em conformidade com as exigências da Directiva de Baixa Tensão 2014/35/EU e os requisitos da directiva EMC 2014/30/EU.**

**Este produto é adequado apenas para espaços bem isolados espaços ou utilização ocasional.**

Elemento RAD 2500 / 2510	Símbolo	Valor	Unidade	Elemento RAD 2500 / 2510	Unidade
<b>Potência calorífica</b>				<b>Tipo de potência calorífica, apenas para os aquecedores de ambiente local elétricos de acumulação (seleccionar uma opção)</b>	
Potência calorífica nominal	$P_{nom}$	1.2	KW	Comando manual da carga térmica, com termóstato integrado	N/A
Potência calorífica mínima (indicativa)	$P_{min}$	1.0	KW	Comando manual da carga térmica, com retroação da temperatura interior e/ou exterior	N/A
Potência calorífica contínua máxima	$P_{max,c}$	1.2	KW	Comando eletrónico da carga térmica, com retroação da temperatura interior e/ou exterior	N/A
<b>Consumo de eletricidade auxiliar</b>				Potência calorífica com ventilador	N/A
À potência calorífica nominal	$el_{max}$	0	KW	<b>Tipo de potência calorífica/comando da temperatura interior (seleccionar uma opção)</b>	
À potência calorífica mínima	$el_{min}$	0	KW	Potência calorífica numa fase única, sem comando da temperatura interior	NÃO
Em estado de vigília	$el_{SB}$	0	NÃO	Em duas ou mais fases manuais, sem comando da temperatura interior	NÃO
				Com comando da temperatura interior por termóstato mecânico	SIM
				Com comando eletrónico da temperatura interior	NÃO
				Com comando eletrónico da temperatura interior e temporizador diário	NÃO
				Com comando eletrónico da temperatura interior e temporizador semanal	NÃO
				<b>Outras opções de comando (seleção múltipla possível)</b>	
				Comando da temperatura interior, com deteção de presença	NÃO
				Comando da temperatura interior, com deteção de janelas abertas	NÃO
				Com opção de comando à distância	NÃO
				Com comando de arranque adaptativo	NÃO
				Com limitação do tempo de funcionamento	NÃO
				Com sensor de corpo negro	NÃO
Elementos de contacto			SONIFER SA. Avenida de Santiago 86, 30007, Murcia. Spain.		

**Este produto é adequado apenas para espaços bem isolados espaços ou utilização ocasional.**

Elemento RAD 2500 / 2510	Símbolo	Valor	Unidade	Elemento RAD 2500 / 2510	Unidade
<b>Potência calorífica</b>				<b>Tipo de potência calorífica, apenas para os aquecedores de ambiente local elétricos de acumulação (seleccionar uma opção)</b>	
Potência calorífica nominal	$P_{nom}$	1.2	KW	Comando manual da carga térmica, com termóstato integrado	N/A
Potência calorífica mínima (indicativa)	$P_{min}$	1.0	KW	Comando manual da carga térmica, com retroação da temperatura interior e/ou exterior	N/A
Potência calorífica contínua máxima	$P_{max,c}$	1.2	KW	Comando eletrónico da carga térmica, com retroação da temperatura interior e/ou exterior	N/A
<b>Consumo de eletricidade auxiliar</b>				Potência calorífica com ventilador	N/A
À potência calorífica nominal	$el_{max}$	0	KW	<b>Tipo de potência calorífica/comando da temperatura interior (seleccionar um aopção)</b>	
À potência calorífica mínima	$el_{min}$	0	KW	Potência calorífica numa fase única, sem comando da temperatura interior	NÃO
Emestado de vigília	$el_{SB}$	0	NÃO	Em duas o umas fases manuais, sem comando da temperatura interior	NÃO
				Com comando da temperatura interior por termóstato mecânico	NÃO
				Com commando eletrónico da temperatura interior	SIM
				Com commando eletrónico da temperatura interior e temporizador diário	NÃO
				Com commando eletrónico da temperatura interior e temporizador semanal	NÃO
				<b>Outras opções de comando (seleção múltipla possível)</b>	
				Comando da temperatura interior, com deteção de presença	NÃO
				Comando da temperatura interior, com deteção de janelas abertas	NÃO
				Com opção de comando à distância	NÃO
				Com comando de arranque adaptativo	NÃO
				Com limitação do tempo de funcionamento	SIM
				Com sensor de corpo negro	NÃO
Elementos de contacto		SONIFER SA. Avenida de Santiago 86, 30007, Murcia. Spain.			